

ENGLISH .....	3
РУССКИЙ .....	22
POLSKI .....	42
ČESKY .....	61
SLOVENSKY .....	80
MAGYAR .....	99
HRVATSKI .....	118
SLOVENSKI .....	137
SRPSKI .....	156
ROMÂNĂ .....	175

WE THANK YOU  
FOR CHOOSING THIS  
PRODUCT FROM  
SWAROVSKI OPTIK.  
IF YOU HAVE ANY  
QUESTIONS, PLEASE  
CONSULT YOUR  
SPECIALIST DEALER OR  
CONTACT US DIRECTLY AT  
SWAROVSKIOPTIK.COM.

# 1. OVERVIEW

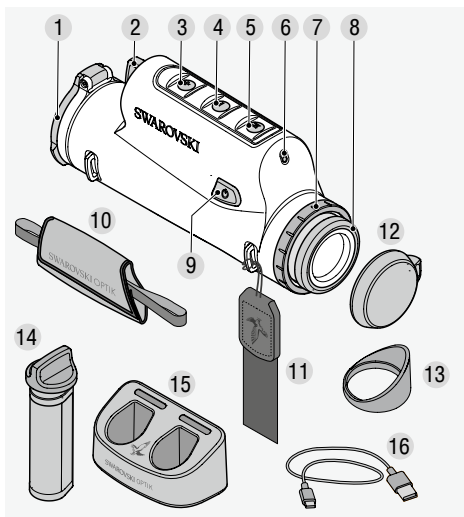

- 1 Objective lens cover
- 2 Battery compartment
- 3 Plus button
- 4 Minus button
- 5 Mode button
- 6 Brightness sensor
- 7 Cover ring
- 8 Eyecup
- 9 On/off button/image calibration
- 10 Hand strap
- 11 Carrying strap
- 12 Eyepiece cover
- 13 Winged eyecup
- 14 RB tM 35 rechargeable battery
- 15 RBC battery charger
- 16 USB charger cable

## tM 35+ FIELD BAG

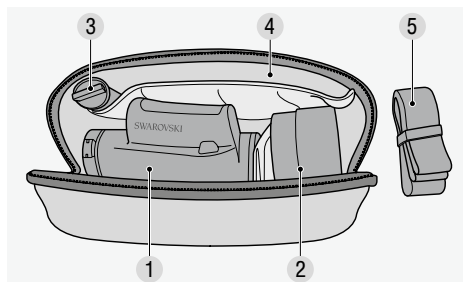

- 1 Compartment for tM 35+
- 2 Compartment for tMA
- 3 Compartment for RB tM 35
- 4 Document compartment
- 5 Field bag carrying strap

Also supplied with: lens-cleaning cloth, field bag

## 2. PREPARING TO USE THE DEVICE

### 2.1 CHARGING THE BATTERY

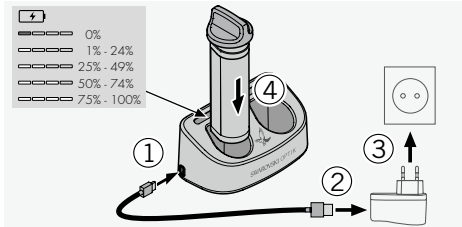

The tM 35+ is supplied with the RB tM 35 rechargeable battery already installed. Please charge the battery fully before using the device for the first time (see 5.1).

The mains adapter (3) is not supplied.

### 2.2 REMOVING THE BATTERY

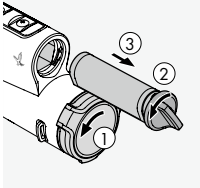

When removing the battery, you may need to turn the objective lens cover slightly to the side to ensure the hinge is not in the way (1). To protect the objective lens, the objective lens cover is built-in and cannot be removed.

Turning the cover allows you to change the position of the hinge and thus the opening direction. In order to remove the battery, the bayonet catch must be turned to the left (2).

The easy-grip bayonet catch for the battery is integrated in the battery housing. This allows you to easily grasp the bayonet catch, even when wearing gloves, and pull it to extract the battery (3).

### 2.3 INSTALLING THE BATTERY

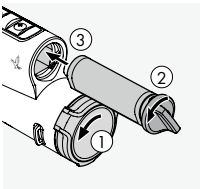

To make it easier to install the battery in the correct position even in absolute darkness, the lower side of the battery housing is flattened.

To insert the battery, rotate

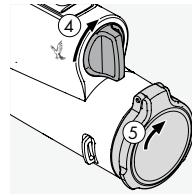

the catch counterclockwise by approximately 30° and push the battery in as far as it will go. Then rotate the bayonet catch clockwise by approximately 30° up to a vertical position (4). The battery is now secured.

The objective lens cover can then be returned to its original position.

### 2.4 ADJUSTING THE TWIST-IN EYECUP

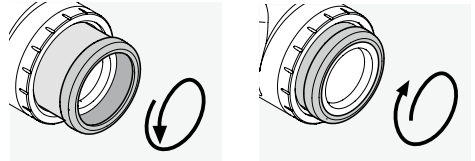

Pos. A

Pos. B

**Pos. A:** For use without glasses: Turn the eyecups counterclockwise to the full extent (4 positions).

**Pos. B:** For use with glasses or in clip-on mode: Turn the eyecups clockwise as far as they will go.

**Note:** No diopter adjustment is possible.

### 2.5 ATTACHING THE HAND STRAP

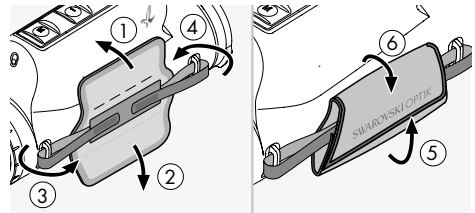

The tM 35+ is not supplied with the carrying strap or hand strap attached. The eyepiece cover and winged eyecup are also not fitted. Accessories can be attached quickly and easily when required.

The hand strap can be attached on either side of the tM 35+ for left- or right-handed users. Once you have threaded both end pieces through the loop holders on the device, you can then adjust the length of the hand strap using the hook-and-loop fastener and fix it in place by folding over the leather strap.

## 2.6 ATTACHING THE CARRYING STRAP

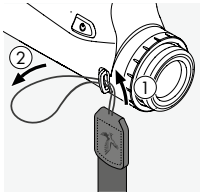

To attach the carrying strap to the IM 35+, hold the side that does not have the click fastener and feed the loop through the loop holder on the eyepiece side, on the opposite side to the hand strap (1)+(2).

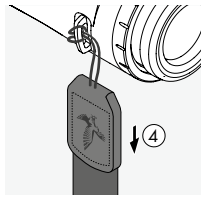
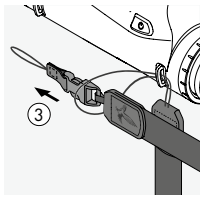

Then pull the other end of the carrying strap (3) through the loop and tighten it (4).

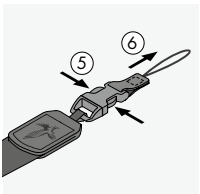

On the other side, release the end of the buckle (5) + (6) and feed the loop through the same loop holder (7).

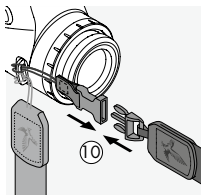
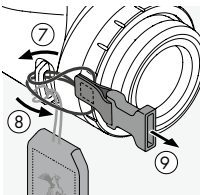

Then pull the end through the loop (8), tighten it (9), and attach the clip to the other end of the side carrying strap (10).



## 2.7 FITTING THE EYEPIECE COVER

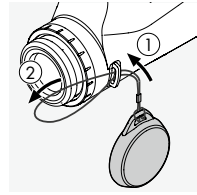

For use only as a thermal imaging hand-held device

Feed the loop of the eyepiece cover through the loop holder on the same side of the IM 35+ to which you attached the hand strap (strap attachment on eyepiece side (1)+(2)).

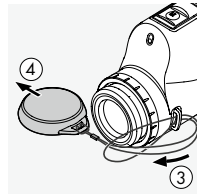

Then pass the cover through the loop (3) and tighten it (4). You can now use the cover to protect the eyepiece (5).

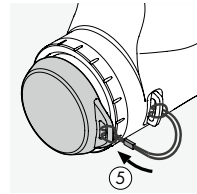

## 2.8 FITTING THE WINGED EYECUP

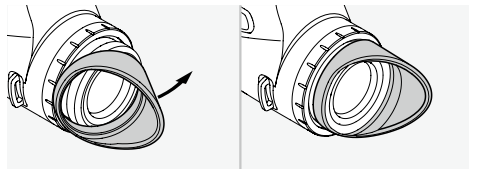

# 3. OPERATION

## 3.1 SWITCHING THE DEVICE ON

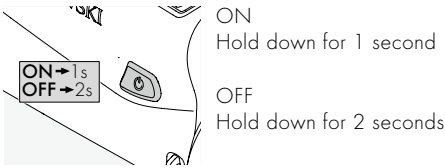

## 3.2 EXPLANATION OF SYMBOLS

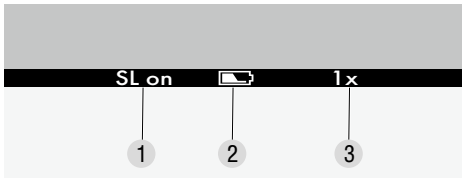

A menu bar is visible on the bottom edge of the display. This is automatically hidden after 5 seconds and appears again when the user presses a button or when activated by SWAROLIGHT.

- 1 SL on = SWAROLIGHT activated  
SL off = SWAROLIGHT deactivated
- 2 Battery status with 5 levels
- 3 Magnification:  
1x as a thermal imaging clip-on device  
2x as a thermal imaging hand-held device

## 3.3 IMAGE CALIBRATION

The tM 35+ has an image correction feature that is activated automatically when the device is switched on. If required, an additional manual correction NUC (Non-Uniformity Correction) can also be carried out. Simply press the on/off button briefly. Warning! The objective lens cover must be closed during this step.

## 3.4 SWITCHING FROM BLACK HOT/WHITE HOT

Briefly press the mode button (5) to change the setting. In Black Hot mode, objects with high thermal

radiation appear darker than objects with lower thermal radiation. The image is reversed in White Hot mode.

## 3.5 HAND-HELD AND CLIP-ON MODE



Press the mode button (5) for 2 seconds. This toggles the display between 1x (clip-on) and 2x (hand-held) mode.

In clip-on mode, only the central part of the display is used (1x magnification). In hand-held mode, the complete display is used (2x magnification). The field of view remains the same in hand-held and clip-on modes.

## 3.6 SWAROLIGHT

The tM 35+ has a tilt sensor. The tilt sensor works both when used as a thermal imaging clip-on device and as a thermal imaging hand-held device.

*For use as a thermal imaging hand-held device*

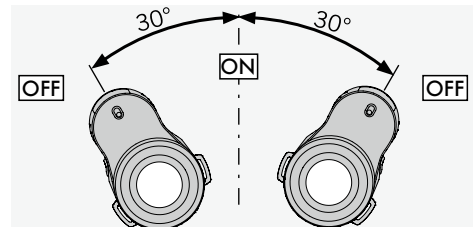
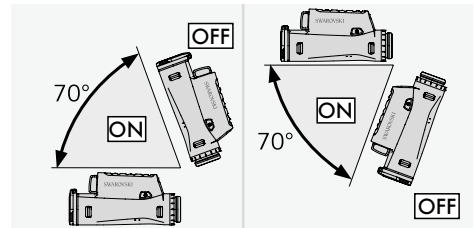

For use as a thermal imaging clip-on device

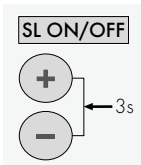
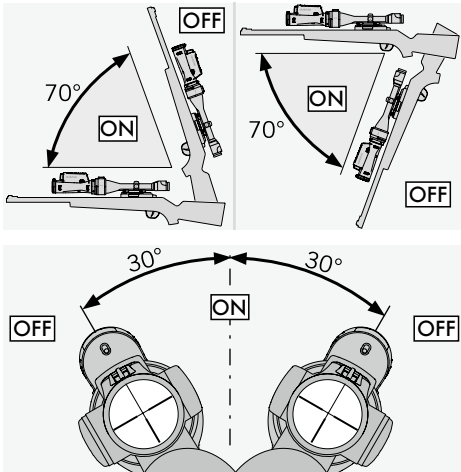

Pressing the plus (3) and minus (4) buttons simultaneously for 3 seconds switches this function either on or off. The tilt sensor detects whether the device is in a shooting position as a thermal imaging clip-on device.

The tM 35+ switches off if the tilt angle is greater than  $70^\circ$  (upward or downward), for example, if you stand the rifle up vertically. The tM 35+ also switches off if the lateral tilt is greater than  $30^\circ$ , for example, if you rest the rifle on your legs.

When you return the rifle to the shooting position, the tM 35+ automatically switches on.

After one hour without operation, the device switches off completely (SL off). If Swarovlight is activated (SL on), the device switches off completely after 5 hours without operation.

### 3.7 AUTOMATIC BRIGHTNESS ADJUSTMENT

The tM 35+ has an automatic brightness adjustment feature that automatically adapts the brightness of the display when the device is switched on or when activated by SWAROLIGHT. The tM 35+ recognizes whether you are using the device during the day, in twilight, or at night. The brightness of the display

can also be adjusted using the plus (3) or minus (4) buttons.

The display of the tM 35+ has 32 brightness levels and can be dimmed very low at night to avoid dazzling. The tM 35+ also has a memory function in the day, twilight, and night range. If your selected brightness level in one of the three ranges differs from the default setting, the tM 35+ will save this custom brightness setting and apply it when the device is next activated or switched on.

## 4. FOR USE AS A THERMAL IMAGING CLIP-ON DEVICE

Your tM 35+ has been developed specially for use as a thermal imaging hand-held device and as a thermal imaging clip-on device in combination with a SWAROVSKI OPTIK rifle scope and the SWAROVSKI OPTIK tMA thermal monocular adapter. When using this SWAROVSKI OPTIK complete system, we guarantee a maximum impact point deviation of 4 cm at 100 m/1.44 in at 100 yds (distance of the average impact point of two shot groups at 100 m/100 yds - with and without thermal imaging clip-on device).

### 4.1 ADJUSTING THE RIFLE SCOPE

In clip-on mode (1x magnification), the tM 35+ is optimized for use in combination with a SWAROVSKI OPTIK rifle scope. In this case, only the central rectangular part of the display of the tM 35+ is used (1x magnification). If required, you can select the magnification for your rifle scope using the magnification adjustment ring. In order to benefit from the entire field of view of the tM 35+ (as a clip-on device) we recommend to use a rifle scope with a starting magnification of  $\leq 3.5$ .

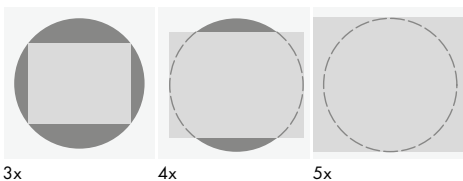

**Warning:** Please make sure that your tM 35+ is in clip-on mode (1x magnification) when used as a thermal imaging clip-on device. Impact point deviations could occur if used as a thermal imaging clip-on device while in observation mode.

## 5. USING THE BATTERY CHARGER

### 5.1 BATTERY STATUS INDICATOR

The 4 LED indicators on the charger light up for 30 seconds depending on the level of charging of the inserted battery.

1 <sup>st</sup> LED red	=	0 %
1 <sup>st</sup> LED white	=	1 % - 24 %
2 <sup>nd</sup> LED white	=	25 % - 49 %
3 <sup>rd</sup> LED white	=	50 % - 74 %
4 <sup>th</sup> LED white	=	75 % - 100 %

**Note:** You can check the battery charge level by inserting the battery in the charger when the charger is not connected to an electric socket.

### 5.2 CHARGING THE BATTERY FOR THE FIRST TIME

For safety and transportation reasons, the battery is not supplied fully charged. Please charge the battery fully using the RBC battery charger supplied before using the device for the first time.

1. Connect the plug of the USB charging cable to the USB port on the charger.
2. Connect the other end of the USB charging cable to a suitable USB block adapter. (For optimum charging, at least 10 W output or at least 2.1A).
3. Insert the battery in the charger.

### 5.3 CHARGING TIME

90 % battery level after 3.5 hours  
100 % battery level after 5 hours

**Note:** The power supply used should have an output at least 2 A to allow two batteries to be charged simultaneously. In the case of lower output, charge each battery individually.

### 5.4 BATTERY CHARGER ERROR INDICATORS

- 1<sup>st</sup> LED flashing red for the 2<sup>nd</sup> inserted battery → Output current of the USB charging power supply is too low to charge two batteries simultaneously.
- 1<sup>st</sup> and 2<sup>nd</sup> LEDs flashing red → Battery temperature too low (< 0 °C/32 °F)
- 3<sup>rd</sup> and 4<sup>th</sup> LEDs flashing red → Battery temperature too high (> 45 °C/113 °F)
- All 4 LEDs flashing red → Battery is faulty. Stop using the battery immediately.
- All 8 LEDs are illuminated red → Charger is faulty. Stop using the charger immediately.
- 1<sup>st</sup> LED flashing red → Battery is discharged.

### 5.5 GENERAL INFORMATION FOR USE OF THE RBC BATTERY CHARGER IN THE UNITED STATES:

This product is validated according to UL62368-1. This product should be supplied by a ITE Listed Power Unit marked „Class 2“ or LPS, with USB output rated 5V dc, min. 2100 mA.

This product is intended to charge the RB AFL (+) batteries and the RB tM 35 batteries from SWAROVSKI OPTIK only.

## 6. GENERAL INFORMATION

### 6.1 SERIAL NUMBER

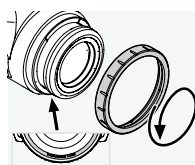

You can find the serial number of your product on the eyepiece. Unscrew the cover ring (7) in a counterclockwise direction to locate it.



## 6.2 ADDITIONAL INFORMATION



For more details and tips visit:  
[SWAROVSKIOPTIK.COM](http://SWAROVSKIOPTIK.COM)

# 7. CARE AND MAINTENANCE

## 7.1 LENS-CLEANING CLOTH

With the included microfiber lens-cleaning cloth you can clean even the most sensitive glass surfaces. It is ideal for objective lenses, eyepieces, and eyeglasses. Please keep the cloth clean, as dirt can damage the lens surface. Simply wash it in lukewarm soapy water and leave to air dry. Please only use it for cleaning glass surfaces.

## 7.2 CLEANING

We attach great importance to ensuring all elements and surfaces are very easy to clean.

**Cleaning the optics.** Maintain the outstanding performance of your tM 35+ by keeping the glass surfaces free from dirt, oil, and grease. First brush off any larger particles of dirt using a lens brush. Then breathe gently on the lens and polish it with the lens-cleaning cloth to remove any remaining dirt. If it is very dirty (e.g. with sand), the twist-in eye-cup can be completely unscrewed, making it very easy to clean.

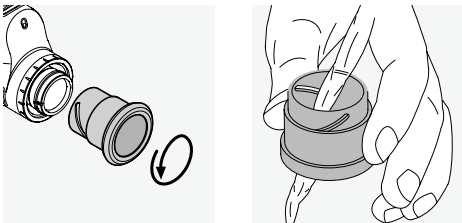

## 7.3 USING INSECT REPELLENTS

The active agent DEET (insect repellent) may – depending on the concentration – damage both synthetic materials and varnished surfaces. In particular, in cases where the product is newly applied and still damp on skin or hands which then come into contact with the surface.

As an alternative, insect repellents based on ICARIDIN can be used.

## 7.4 STORAGE

Keep your tM 35+ in its bag in a well-ventilated place. If the tM 35+ is wet, it must be dried first. In tropical areas or areas with high humidity, it is best to store it in an airtight container with a moisture-absorbing agent (e.g. silica gel).

# 8. COMPLIANCE

## 8.1 tM 35+ COMPLIANCE

For more information on compliance, see:  
[http://swarovs.ki/tM35\\_compliance](http://swarovs.ki/tM35_compliance)

## WEEE/ElektroG



This symbol indicates that this product must not be disposed of as household waste under the WEEE Directive (Waste Electrical and Electronic Equipment Directive) and national laws.

This product must be returned to a dedicated collection site. You can obtain information about collection sites for waste equipment from your local authorities or from an authorized site for the disposal of waste electrical and electronic equipment. Disposing of this product correctly helps to protect the environment and prevents potential damage to both the environment and human health which could occur if the products are not handled correctly.

## 8.2 RB tM 35 RECHARGEABLE BATTERY COMPLIANCE

For more information on compliance, see:  
[http://swarovs.ki/tM35\\_compliance](http://swarovs.ki/tM35_compliance)

## WEEE/ElektroG



This symbol indicates that the battery must not be disposed of with household waste in accordance with the WEEE (Waste Electrical and Electronic Equipment) Directive and national or local laws. The battery must be disposed of at a designated collection point.

# 9. SAFETY RECOMMENDATIONS

## 9.1. GENERAL INSTRUCTIONS

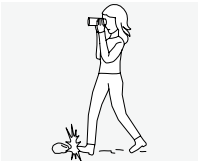

Never look through the device while walking as you may overlook obstacles.

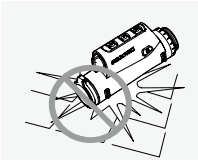

Protect your device against knocks.

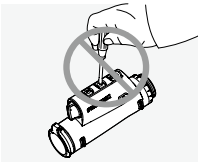

Repairs and servicing must only be carried out by SWAROVSKI OPTIK Absam (Austria) or SWAROVSKI OPTIK North America, otherwise your warranty will be void.

- Only SWAROVSKI OPTIK batteries should be used in the product. Use of any other battery may result in damage to the device.
- Check the position of the tMA thermal monocular adapter before firing a shot. If it is not fully engaged on the rifle scope, correct the position.
- The tM 35+ is waterproof and dustproof and received the rating IP68 in a test under controlled laboratory conditions according to the IEC standard 60529.

- For safety reasons (battery), the tM 35+ switches off automatically in temperatures below  $-20^{\circ}\text{C}$  ( $+5^{\circ}\text{F}$ ) or above  $+50^{\circ}\text{C}$  ( $+122^{\circ}\text{F}$ ).

## WARNINGS FOR THE RB tM 35 RECHARGEABLE BATTERY

### WARNING!

Risk of fire and burns. Never open, damage, or heat the battery to above  $80^{\circ}\text{C}$  ( $176^{\circ}\text{F}$ ). Observe the safety information. Only the charger supplied by SWAROVSKI OPTIK should be used.



Possible risks:

- Risk of fire and explosion
- Risk of emission of toxic or corrosive substances
- Risk of burns

This product has a replaceable and rechargeable lithiumion battery. When using the product, please note the following:

- Do not continue to use the battery if the outer casing is damaged or if you suspect the battery is damaged. In this case, contact our customer service immediately as there is a risk of explosion and/or accident.  
Clear warnings of a defective battery include, for example, deformations (bulges), melting of areas on the plastic casing, discoloration, odor, high heat generation.
- Do not use the battery incorrectly as this can lead to damage to the battery and an associated risk of fire and explosions.
  - Do not attempt to open the battery or take it apart.
  - Do not short-circuit the battery. Never store the battery in a hazardous location in a cardboard box or a drawer where the battery contacts could short-circuit each other or where they could be short-circuited by other conductive materials.
  - Avoid mechanical stresses (pressure, deformations, impacts).
  - Keep the battery dry and clean. If the battery becomes dirty, dry and clean the contacts using a clean, dry cloth.
  - Do not use any electrically conductive materials for cleaning.

- If the battery leaks, make sure that the fluid does not come into contact with your skin or eyes, and do not inhale the fumes emitted. If this is the case, seek medical assistance.
- Do not expose products with batteries to excessive heat (e.g. direct sunlight, fire, or proximity to heat sources such as radiators or appliances that produce heat).

## INFORMATION ON CHARGING THE LI-ION BATTERY

- Only charge the battery using the RBC battery charger supplied and a suitable power supply that complies with local regulations or has FCC/CE/IC approval.
- Using damaged cables or chargers or charging in humid environments may cause electric shocks, fire, injury, or damage to the equipment or other property.
- The optimum charging temperature is between 15 °C and 25 °C (59 °F and 77 °F) ambient temperature. The permitted charging temperature is between 0 °C and 37 °C (32 °F and 99 °F). Do not go below or exceed this temperature range during charging.
- Do not leave the battery unattended while it is charging.
- Do not leave the battery in the charger for longer than necessary.
- Make sure that the battery is not covered during charging.
- Pay particular attention to any unusual increase in temperature. The battery should not be hot to the touch during charging.

## GENERAL INFORMATION AND STORAGE

- The battery life depends on the ambient temperature.
- Under no circumstances should batteries be stored for longer periods (days) in a discharged state as this can lead to irreparable damage. Charge the battery to 60 – 80% before storage. If the battery is stored at room temperature, it must be recharged after 6 months.
- The service life of a rechargeable battery is limited and its performance decreases with the duration of use. We advise not to exceed a service life of 5 years.

## FAULTY BATTERIES

In the event of a faulty battery or deformed battery housing, under no circumstances should you return the device including the battery.

For safety reasons, faulty batteries must be disposed of at local hazardous goods collection points. In this case, remove the faulty battery from the device. If it is not possible to remove the battery, please contact our Customer Service team at [customerservice@swarovski-optik.com](mailto:customerservice@swarovski-optik.com).

In the event of any damage to the tM 35+, please return the device without the battery.

Please note that international legislation on hazardous goods (IATA, ADR, etc.) applies to any shipment of lithium-ion cells (batteries).

## WARRANTY

This product from SWAROVSKI OPTIK is a high-quality instrument for which we grant worldwide warranty services. For more information on the warranty conditions, please visit: [https://swarop.tk/tM35\\_warranty](https://swarop.tk/tM35_warranty)



## TECHNICAL DATA

You can find all technical data for your product at: [https://swarop.tk/tM35+\\_technicaldata](https://swarop.tk/tM35+_technicaldata)



All the specifications given are typical values.

We reserve the right to make changes regarding design and delivery. We accept no liability for printing errors.

## 1. ОБЗОР

МЫ БЛАГОДАРИМ ВАС  
ЗА ВЫБОР ИЗДЕЛИЯ  
ОТ SWAROVSKI ОПТИК.  
ЕСЛИ У ВАС ВОЗНИКНУТ  
ВОПРОСЫ, ПОЖАЛУЙСТА,  
ОБРАЩАЙТЕСЬ К  
НАШЕМУ ДИЛЕРУ В  
ВАШЕМ РЕГИОНЕ ИЛИ  
НЕПОСРЕДСТВЕННО НА  
SWAROVSKIОПТИК.COM.

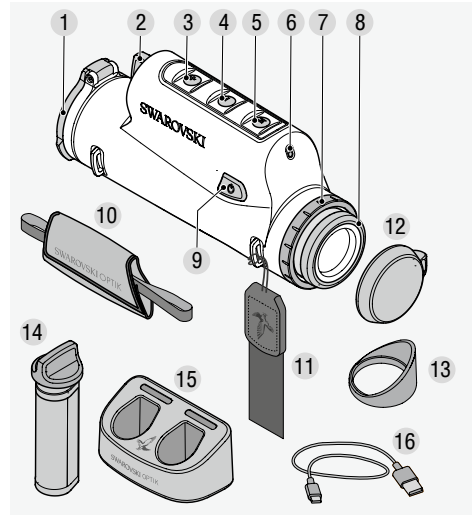

- 1 Крышка объектива
- 2 Батарейный отсек
- 3 Кнопка «плюс»
- 4 Кнопка «минус»
- 5 Кнопка выбора режима
- 6 Датчик яркости
- 7 Накладное кольцо
- 8 Наглазник
- 9 Кнопка вкл./выкл./Калибровка изображения
- 10 Ремешок на запястье
- 11 Ремень
- 12 Крышка для окуляров
- 13 Наглазник для защиты глаз от бокового света
- 14 RB iM 35 перезаряжаемая батарея
- 15 RBC зарядное устройство
- 16 USB-кабель для зарядного устройства

## СУМКА ДЛЯ tM 35+

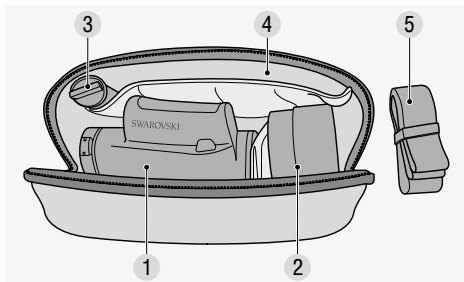

- 1 Отделение для tM 35+
- 2 Отделение для tMA
- 3 Отделение для RB tM 35
- 4 Отделение для документации
- 5 Ремень для сумки

В комплект поставки также входят:  
салфетка для очистки оптики, сумка

## 2. ПОДГОТОВКА УСТРОЙСТВА К ИСПОЛЬЗОВАНИЮ

### 2.1 ЗАРЯДКА БАТАРЕИ

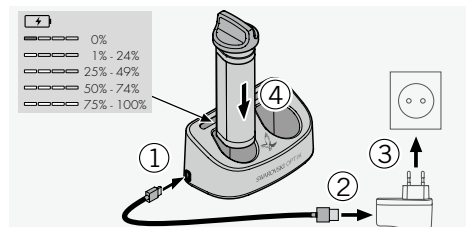

tM 35+ поставляется с уже установленной перезаряжаемой батареей RB tM 35. Перед первым использованием устройства полностью зарядите батарею (см 5.1).  
Сетевой адаптер (3) в комплект поставки не входит.

### 2.2 ИЗВЛЕЧЕНИЕ БАТАРЕИ

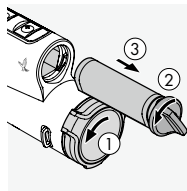

Для извлечения батареи может потребоваться слегка повернуть крышку объектива, чтобы не мешала петля (1). Чтобы обеспечить защиту линз объектива, крышка объектива является встроенной, и ее нельзя снять.

Повернув крышку, можно изменить положение петли, а значит и сторону, в которую крышка открывается. Чтобы извлечь батарею, необходимо повернуть байонетный фиксатор влево (2). Удобный байонетный фиксатор батареи встроен в ее корпус. Это позволяет даже в перчатках легко нащупать байонетный фиксатор и вытянуть его для извлечения батареи (3).

### 2.3 УСТАНОВКА БАТАРЕИ

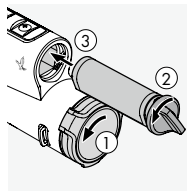

Нижняя сторона корпуса батареи приплюснута, чтобы упростить установку батареи в правильное положение даже в полной темноте.

Для установки батареи

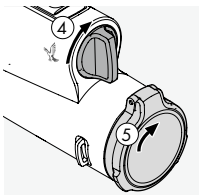

поверните фиксатор против часовой стрелки примерно на 30° и задвиньте батарею до упора.

Затем поверните байонетный фиксатор по часовой стрелке примерно на 30° до вертикального положения ④. Теперь батарея закреплена. Крышку объектива можно вернуть в исходное положение.

## 2.4 РЕГУЛИРОВКА ОПУСКАЮЩЕГОСЯ НАГЛАЗНИКА

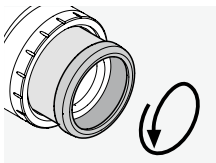

Поз. А

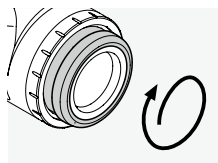

Поз. Б

**Поз. А:** Для использования без очков: Полностью выкрутите наглазники против часовой стрелки (4 позиции).

**Поз. Б:** Для использования в очках или в режиме насадки: Закрутите наглазник по часовой стрелке до упора.

**Примечание:** Диоптрическая настройка невозможна.

## 2.5 ПРИКРЕПЛЕНИЕ РЕМЕШКА НА ЗАПЯСТЬЕ

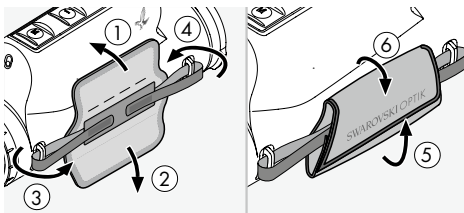

iM 35+ не поставляется с присоединенным ремнем или ремешком на запястье. Крышка окуляра и наглазник для защиты глаз от бокового света тоже не прикреплены. При необходимости аксессуары можно быстро и легко присоединить. Ремешок на запястье можно закрепить на любой стороне iM 35+ — для левой или правой.

Продев оба конца через держатели на устройстве, можно затем отрегулировать длину ремешка на запястье с помощью липучки и зафиксировать, сложив кожаный ремешок.

## 2.6 ПРИКРЕПЛЕНИЕ РЕМНЯ

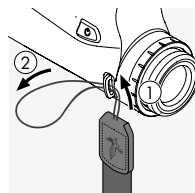

Чтобы присоединить ремень к iM 35+, возьмите его конец без крепления фастекс и проденьте петлю через держатель со стороны окуляра, с противоположной стороны от ремешка на запястье ① + ②.

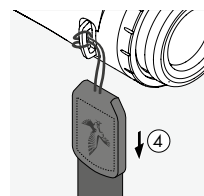
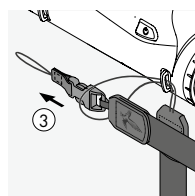

Затем протяните другой конец ремня ③ через петлю и затяните ее ④.

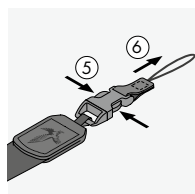

С другой стороны отсоедините конец пряжки ⑤ + ⑥ и протяните петлю через тот же держатель ⑦.

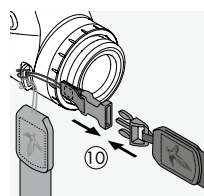
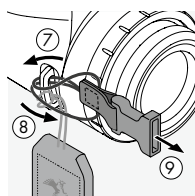

Затем протяните этот конец через петлю ⑧ и затяните ее ⑨. Защелкните фастекс для соединения частей ремня ⑩.



## 2.7 ПРИСОЕДИНЕНИЕ КРЫШКИ ДЛЯ ОКУЛЯРА

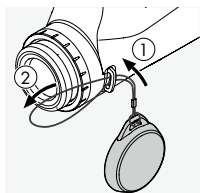

Только при использовании в качестве тепловизирующего монокуляра

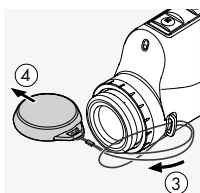

Проденьте петлю крышки для окуляра через держатель на той же стороне iM 35+, на которой прикреплен ремешок на запястье (крепление ремня со стороны окуляра ①+ ②).

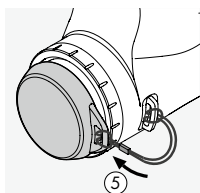

Затем протяните крышку через петлю ③ и затяните ее ④. Теперь можно использовать крышку для защиты окуляра ⑤.

## 2.8 ПРИКРЕПЛЕНИЕ НАГЛАЗНИКА ДЛЯ ЗАЩИТЫ ГЛАЗ ОТ БОКОВОГО СВЕТА

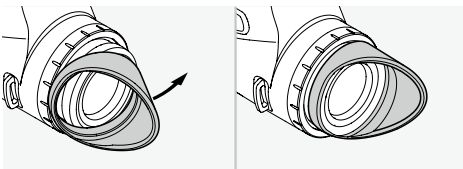

## 3. ЭКСПЛУАТАЦИЯ

### 3.1 ВКЛЮЧЕНИЕ УСТРОЙСТВА

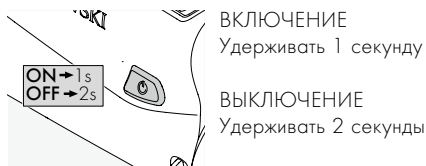

### 3.2 ЗНАЧЕНИЕ СИМВОЛОВ

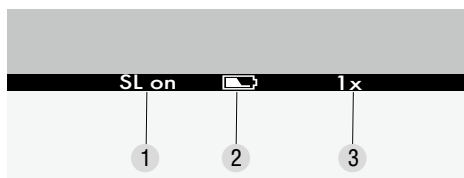

Строка меню отображается в нижней части дисплея. Она автоматически исчезает через 5 секунд и появляется снова, когда пользователь нажимает кнопку или когда активируется SWAROLIGHT.

1 SL on = SWAROLIGHT активирована  
SL off = SWAROLIGHT деактивирована

2 Заряд батареи с 5 уровнями

3 Увеличение:

1x при использовании как тепловизор-насадку  
2x при использовании как тепловизор-монокуляра

### 3.3 КАЛИБРОВКА ИЗОБРАЖЕНИЯ

В iM 35+ есть функция коррекции изображения, которая активируется автоматически при включении устройства. При необходимости можно также выполнить дополнительную ручную коррекцию NUC (Non-Uniformity Correction, коррекция неоднородности). Просто кратковременно нажмите кнопку вкл./выкл. Обратите внимание! На этом этапе крышка объектива должна быть закрыта.

### 3.4 ПЕРЕКЛЮЧЕНИЕ BLACK HOT/WHITE HOT

Эта настройка меняется кратким нажатием кнопки

выбора режима (5). В режиме Black Hot объекты с большим тепловым излучением выглядят темнее объектов с меньшим тепловым излучением. В режиме White Hot изображение инвертируется.

### 3.5 РЕЖИМЫ МОНОКУЛЯРА И НАСАДКИ

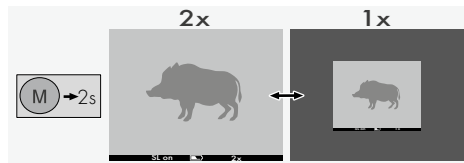

Нажмите кнопку выбора режима (5) и удерживайте 2 секунды. Таким образом дисплей переключается между режимами 1x (насадка) и 2x (монокюль). В режиме насадки используется только центральная часть дисплея (увеличение 1x). В режиме монокуляра используется весь дисплей (увеличение 2x). Поле зрения остается неизменным в режимах монокуляра и насадки.

### 3.6 SWAROLIGHT

tM 35+ оснащен датчиком наклона. Датчик наклона работает при использовании устройства в качестве тепловизора-насадки и тепловизора-монокюляра.

При использовании в качестве тепловизора-монокюляра

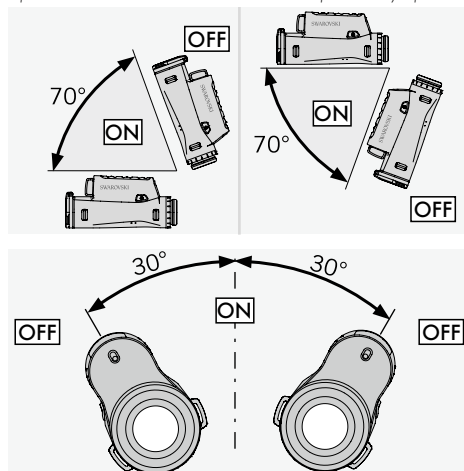

При использовании в качестве тепловизора-насадки

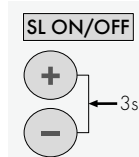
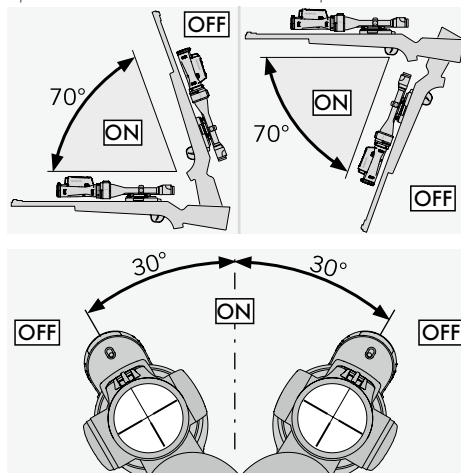

Одновременное нажатие кнопки «плюс» (3) и кнопки «минус» (4) в течение 3 секунд включает или отключает эту функцию. Датчик наклона определяет, находится ли устройство в позиции выстрела как монокуляр-насадка.

tM 35+ выключается, если угол наклона больше  $70^\circ$  (вверх или вниз), например, если оружие направлено вертикально вверх. tM 35+ также выключается при боковом наклоне более  $30^\circ$  (например, когда вы кладете оружие на колени).

tM 35+ автоматически включается, когда оружие возвращается в позицию выстрела.

После часа бездействия устройство полностью выключается (SL off). Если Swarolight активирована (SL on), устройство полностью выключается после 5 часов бездействия.

### 3.7 АВТОМАТИЧЕСКАЯ РЕГУЛИРОВКА ЯРКОСТИ

Яркость дисплея tM 35+ настраивается автоматически при включении устройства или активации SWAROLIGHT. tM 35+ определяет, используется ли устройство днем, в сумерках или ночью. Яркость дисплея также можно регулировать



с использованием кнопок «плюс» (3) или «минус» (4).

Дисплей tM 35+ имеет 32 уровня яркости, которая может быть снижена до минимума, чтобы дисплей не слепил глаза. Кроме того, tM 35+ имеет функцию памяти, позволяющую запоминать настройки для дня, сумерек и ночи. Если для одного из этих диапазонов вы выберете уровень яркости, отличающийся от значения по умолчанию, tM 35+ сохранит эту индивидуальную настройку яркости и применит ее при следующей активации или включении устройства.

## 4. ИСПОЛЬЗОВАНИЕ В КАЧЕСТВЕ ТЕПЛОВИЗОРА-НАСАДКИ

tM 35+ был специально разработан для использования в качестве тепловизора-монокуляра и тепловизора-насадки – в сочетании с оптическим прицелом SWAROVSKI OPTIK и адаптером для тепловизионного монокуляра SWAROVSKI OPTIK tMA. В случае использования этой полной системы SWAROVSKI OPTIK мы гарантируем отклонение точки попадания не более 4 см на 100 м (расстояние между средними точками попадания для двух групп выстрелов на 100 м – с тепловизором-насадкой и без него).

### 4.1 НАСТРОЙКА ОПТИЧЕСКОГО ПРИЦЕЛА

В режиме насадки (увеличение 1x) tM 35+ оптимизирован для использования в сочетании с оптическим прицелом SWAROVSKI OPTIK. В этом случае используется только центральная прямоугольная часть дисплея tM 35+ (увеличение 1x). При необходимости можно выбирать увеличение для оптического прицела с использованием кольца настройки увеличения. Для использования всего поля зрения tM 35+ (как насадки) мы рекомендуем выбрать оптический прицел с начальным увеличением  $\leq 3,5$ .

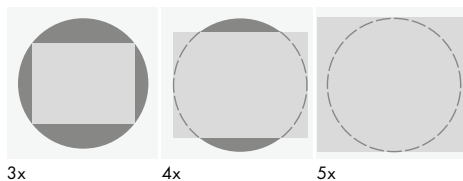

**Обратите внимание:** При использовании tM 35+ в качестве тепловизора-насадки убедитесь в том, что выбран режим насадки (увеличение 1x). Если использовать тепловизор-насадку в режиме наблюдения, точка попадания может отклоняться.

## 5. ИСПОЛЬЗОВАНИЕ ЗАРЯДНОГО УСТРОЙСТВА

### 5.1 ИНДИКАТОР ЗАРЯДА БАТАРЕИ

На 30 секунд на зарядном устройстве загорятся четыре светодиода, в зависимости от уровня заряда вставленной батареи.

- 1-й светодиод красный = 0 %
- 1-й светодиод белый = 1 % - 24 %
- 2-й светодиод белый = 25 % - 49 %
- 3-й светодиод белый = 50 % - 74 %
- 4-й светодиод белый = 75 % - 100 %

**Примечание:** Чтобы проверить уровень заряда батареи, поместите ее в зарядное устройство, не подключенное к розетке.

### 5.2 ПЕРВАЯ ЗАРЯДКА БАТАРЕИ

Для безопасной транспортировки батарея не поставляется полностью заряженной. Перед первым использованием устройства зарядите батарею полностью, используя зарядное устройство RBC из комплекта поставки.

1. Вставьте USB-кабель для зарядки в USB-разъем зарядного устройства.
2. Другой конец USB-кабеля для зарядки вставьте в подходящий сетевой адаптер с USB-разъемом. (Для оптимальной зарядки необходимо выходное напряжение не менее 10 В или сила тока не менее 2,1А.)
3. Вставьте батарею в зарядное устройство.

## 5.3 ВРЕМЯ ЗАРЯДКИ

Уровень заряда батареи 90% через 3,5 часа

Уровень заряда батареи 100% через 5 часа

**Примечание:** Для одновременной зарядки двух батарей блок питания должен иметь силу тока не менее 2 А. При меньшей силе тока заряжайте батареи по отдельности.

## 5.4 ИНДИКАТОРЫ ОШИБОК ЗАРЯДНОГО УСТРОЙСТВА

- 1-й светодиод мигает красным, когда вставляется вторая батарея → Сила тока блока питания USB недостаточна для зарядки одновременно двух батарей.
- 1-й и 2-й светодиоды мигают красным → Слишком низкая температура батареи ( $< 0^{\circ}\text{C}$ )
- 3-й и 4-й светодиоды мигают красным → Слишком высокая температура батареи ( $> 45^{\circ}\text{C}$ )
- Все 4 светодиода мигают красным → Батарея неисправна. Ни в коем случае не используйте эту батарею.
- Все 8 светодиодов горят красным → Зарядное устройство неисправно. Ни в коем случае не используйте это зарядное устройство.
- 1-й светодиод мигает красным → Батарея разряжена.

## 5.5 ОБЩАЯ ИНФОРМАЦИЯ ПО ИСПОЛЬЗОВАНИЮ ЗАРЯДНОГО УСТРОЙСТВА RBC В США:

Данное изделие сертифицировано на соответствие стандарту UL62368-1. Зарядка изделия должна выполняться от источника питания постоянного тока из списка ITE с маркировкой «Class 2» или LPS, с выходным USB-портом на 5 В, мин. 2100 мА.

Это изделие предназначено только для зарядки батарей RB AFL (+) и RB iM 35 от SWAROVSKI OPTIK.

# 6. ОБЩАЯ ИНФОРМАЦИЯ

## 6.1 СЕРИЙНЫЙ НОМЕР

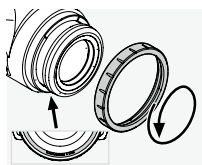

Серийный номер вашего изделия можно найти на окуляре. Чтобы увидеть его, открутите накладное кольцо (7) против часовой стрелки.

## 6.2 ДОПОЛНИТЕЛЬНАЯ ИНФОРМАЦИЯ



Для получения дополнительной информации и советов посетите сайт: [SWAROVSKIOPTIK.COM](http://SWAROVSKIOPTIK.COM)

# 7. УХОД И ОБСЛУЖИВАНИЕ

## 7.1 САЛФЕТКА ДЛЯ ОЧИСТКИ ОПТИКИ

Прилагаемой салфеткой из микрофибры можно очищать даже самые чувствительные поверхности стекол. Она идеально подходит для объективов, окуляров и очков. Салфетка для оптики должна быть чистой, поскольку ее загрязнения могут повредить поверхность линз. Просто постирайте ее в теплой мыльной воде и высушите на воздухе. Используйте ее только для очистки поверхностей стекол.

## 7.2 ОЧИСТКА

Мы делаем все возможное, чтобы обеспечить легкую очистку всех элементов и поверхностей.

**Очистка оптики.** Сохраняйте превосходные оптические характеристики iM 35+, поддерживая чистоту поверхностей оптических элементов и не допуская попадания на них грязи, жира и масла. Сначала удалите крупные частицы грязи с помощью кисточки для чистки линз. Затем осторожно подышите на объектив и отполируйте его салфеткой для очистки объектива, чтобы удалить остатки грязи. Если объектив сильно загрязнен (например, песком), закручивающиеся наглазники можно полностью открутить, что значительно облегчает его очистку.

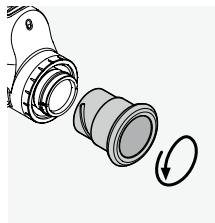

## 7.3 ИСПОЛЬЗОВАНИЕ СРЕДСТВ ОТ НАСЕКОМЫХ

Активный агент DEET (средство от насекомых), в зависимости от концентрации, может повредить как синтетические материалы так и лакированные поверхности. В частности, в тех случаях, когда средство от насекомых только что нанесено, еще влажное на коже или руках и затем вступают в контакт с поверхностью.

В качестве альтернативы можно использовать репелленты от насекомых на основе ICARIDIN.

## 7.4 ХРАНЕНИЕ

Храните tM 35+ в прилагаемой сумке, в хорошо проветриваемом месте. Если tM 35+ намокнет, то сначала его необходимо высушить. В тропических районах или в регионах с высокой влажностью воздуха лучше хранить его в герметичном контейнере с влагопоглотителем (например, силикагель).

# 8. СООТВЕТСТВИЕ ТРЕБОВАНИЯМ

## 8.1 СООТВЕТСТВИЕ tM 35+ ТРЕБОВАНИЯМ

Дополнительную информацию о соответствии требованиям можно получить по адресу: [http://swarovski.com/tM35\\_compliance](http://swarovski.com/tM35_compliance)

### WEEE/ElektroG



Этот символ указывает на то, что в соответствии с директивой WEEE (директивой ЕС об утилизации отслужившего электрического и электронного оборудования) и национальным законодательством данное изделие нельзя утилизировать вместе с бытовыми отходами.

Данное изделие следует сдавать в специальный пункт сбора отходов. Информацию о пунктах сбора отслужившего оборудования можно получить в ответственных коммунальных учреждениях или в авторизованном пункте утилизации электрического и электронного оборудования.

Правильная утилизация данного изделия поспособствует защите окружающей среды и снизит возможный экологический ущерб и вред для здоровья людей, который может возникнуть при неправильном обращении с изделием.

## 8.2 СООТВЕТСТВИЕ ПЕРЕЗАРЯЖАЕМОЙ БАТАРЕИ RB tM 35 ТРЕБОВАНИЯМ

Дополнительную информацию о соответствии требованиям можно получить по адресу: [http://swarovski.com/tM35\\_compliance](http://swarovski.com/tM35_compliance)

### WEEE/ElektroG



Этот символ указывает на то, что в соответствии с директивой WEEE (Утилизация электрического и электронного оборудования) и национальным/местным законодательством батарею нельзя утилизировать с бытовыми отходами. Для утилизации батарею необходимо сдать в соответствующий пункт приема.

# 9. РЕКОМЕНДАЦИИ ПО БЕЗОПАСНОСТИ

## 9.1. ОБЩИЕ УКАЗАНИЯ



Ни в коем случае не смотрите через устройство на ходу, поскольку вы можете не заметить препятствия.

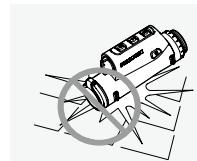

Оберегайте устройство от ударов.

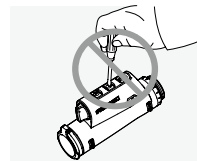

Ремонт и обслуживание должны выполняться только специалистами SWAROVSKI OPTIK Absam (Австрия) или SWAROVSKI OPTIK North America, в противном случае ваша гарантия будет аннулирована.

- В изделии можно использовать только батареи SWAROVSKI OPTIK. Использование любой другой батареи может привести к повреждению устройства.

- Перед выполнением выстрела проверьте положение адаптера для тепловизионного монокуляра iMA. Если он не полностью соединен с оптическим прицелом, исправьте положение.
- iM 35+ водо- и пыленепроницаем и по результатам испытаний в контролируемых лабораторных условиях получил степень защиты IP68 в соответствии со стандартом IEC 60529.
- При температуре ниже  $-20^{\circ}\text{C}$  или выше  $+50^{\circ}\text{C}$  iM 35+ автоматически выключается из соображений безопасности (батарея).

## ПРЕДУПРЕЖДЕНИЯ ОТНОСИТЕЛЬНО ПЕРЕЗАРЯЖАЕМОЙ БАТАРЕИ RB iM 35

### ОСТОРОЖНО!

Опасность возгорания и ожогов. Ни в коем случае не вскрывайте батарею, не повреждайте ее и не нагревайте выше  $80^{\circ}\text{C}$ . Соблюдайте правила техники безопасности. Используйте только зарядное устройство, предоставленное SWAROVSKI OPTIK.



Возможные опасности:

- Опасность возгорания и взрыва
- Опасность утечки токсичных или едких веществ
- Опасность получения ожогов

Это изделие имеет сменную перезаряжаемую литийионную батарею. При использовании изделия обратите внимание на следующее:

- Не используйте батарею при повреждении корпуса или подозрениях на повреждение батареи. Немедленно свяжитесь с региональной службой поддержки клиентов, поскольку это может привести к взрыву и/или несчастному случаю.
- Явными признаками повреждения батареи являются, например, деформация (вздутие), оплавление пластикового корпуса, изменение цвета, запах, сильный нагрев.
- Не используйте батарею неправильно, поскольку это может привести к ее повреждению и связанным рискам возгорания и взрыва.
  - Не пытайтесь вскрыть или разобрать батарею.

- Не допускайте короткого замыкания батареи. Ни в коем случае не храните батарею в опасном месте в коробке или ящике, где может произойти короткое замыкание вследствие соприкосновения контактов батареи друг с другом или с другими проводящими ток материалами.
- Избегайте механических нагрузок (давления, деформации, ударов).
- Храните батарею сухой и чистой. Если батарея загрязнилась, высушите и очистите контакты, используя чистую, сухую ткань.
- Не используйте для очистки электропроводящие материалы.
- Если батарея протекает, не допускайте попадания жидкости на кожу или в глаза и не вдыхайте выделяющиеся пары. Если такое произошло, обратитесь за медицинской помощью.
- Не подвергайте изделия с батареями воздействию чрезмерного тепла (например, не оставляйте их под прямыми солнечными лучами, у огня или других источников тепла, таких как радиаторы или нагреватели).

## ИНФОРМАЦИЯ О ЗАРЯДКЕ ЛИТИЙ-ИОННОЙ БАТАРЕИ

- Заряжайте батарею только с использованием зарядного устройства RBC, входящего в комплект поставки, и подходящего блока питания, соответствующего местным регулирующим нормам или одобренного FCC/CE/IC.
- Использование поврежденных кабелей/зарядных устройств или зарядка во влажных средах может привести к поражению электрическим током, воспламенению, травме или повреждению оборудования или другой собственности.
- Оптимальная температура окружающей среды для зарядки батареи: от  $15^{\circ}\text{C}$  до  $25^{\circ}\text{C}$ . Допустимая температура для зарядки: от  $0^{\circ}\text{C}$  до  $37^{\circ}\text{C}$ . Не выполняйте зарядку при температуре, выходящей за эти пределы.
- Не оставляйте без присмотра заряжающуюся батарею.
- Не оставляйте батарею в зарядном устройстве дольше, чем это необходимо.
- Не накрывайте батарею во время зарядки.
- Обращайте особое внимание на любое необычное повышение температуры. Во время зарядки батарея может быть теплой, но не горячей.

## ОБЩАЯ ИНФОРМАЦИЯ И ТРЕБОВАНИЯ К ХРАНЕНИЮ

- Срок службы батареи зависит от температуры окружающей среды.
- Ни в коем случае не храните батареи разряженными в течение длительного времени (много дней), поскольку это может привести к непоправимому повреждению. Перед хранением зарядите батарею до 60 - 80%. Если батарея хранится при комнатной температуре, ее необходимо подзарядить через 6 месяцев.
- Срок службы аккумуляторной батареи ограничен, и ее производительность снижается с продолжительностью использования. Мы рекомендуем не превышать срок службы в 5 лет.

## НЕИСПРАВНЫЕ БАТАРЕИ

Если батарея неисправна или ее корпус деформирован, ни в коем случае не возвращайте устройство вместе с батареей.

Из соображений безопасности неисправные батареи следует сдавать в местные пункты приема опасных отходов. В этом случае извлеките неисправную батарею из устройства. Если извлечь батарею невозможно, обратитесь в нашу службу поддержки клиентов по адресу [customerservice@swarovskioptik.com](mailto:customerservice@swarovskioptik.com).

В случае повреждения tM 35+ верните устройство без батареи.

Обратите внимание: на любую перевозку литий-ионных элементов (батарей) распространяется международное законодательство об опасных грузах (IATA, ADR и т.д.).

## ТЕХНИЧЕСКИЕ ДАННЫЕ

Все технические характеристики вашего изделия приведены здесь: [https://swarop.tk/tM35+\\_technicaldata](https://swarop.tk/tM35+_technicaldata)



## ГАРАНТИЯ

Это изделие SWAROVSKI OPTIK является высококачественным инструментом, на который мы предоставляем международную гарантию изготовителя.

Дополнительную информацию об условиях гарантии можно получить по адресу:

[https://swarop.tk/tM35\\_warranty](https://swarop.tk/tM35_warranty)



Все указанные спецификации являются типичными значениями.

Мы оставляем за собой право вносить изменения, касающиеся конструкции и поставки изделий. Мы не несем ответственности за ошибки печати.

## 1. SCHEMAT POGLĄDOWY

DZIĘKUJEMY ZA  
WYBÓR PRODUKTU  
SWAROVSKI OPTIK.  
JEŚLI MASZ JAKIEŚ  
PYTANIA, SKONTAKTUJ SIĘ  
ZE SWOIM DEALEREM LUB  
BEZPOŚREDNIO Z NAMI:  
SWAROVSKIOPTIK.COM.

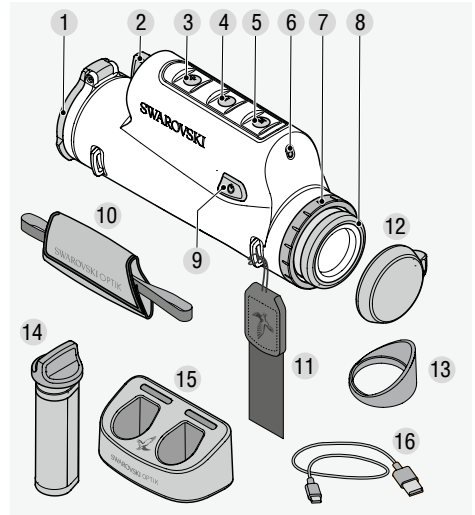

- 1 Ośłona obiektywu
- 2 Komora baterii
- 3 Przycisk plus
- 4 Przycisk minus
- 5 Przycisk trybu
- 6 Czujnik jasności
- 7 Pierścień osłony
- 8 Muszla oczna
- 9 Przycisk Wł./Wył./Kalibracja obrazu
- 10 Pasek na rękę
- 11 Pasek nośny
- 12 Ośłona okularu
- 13 Muszla oczna
- 14 RB iM 35+ bateria ładowalna
- 15 RBC ładowarka do baterii
- 16 Kabel do ładowania z wtyczką USB

## tM 35+ FUNKCJONALNA TORBA

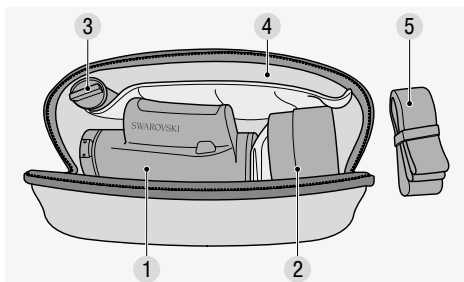

- 1 Przegródka na tM 35+
- 2 Przegródka na tMA
- 3 Przegródka na RB tM 35
- 4 Przegródka na dokumenty
- 5 Pasek nośny do funkcjonalnej torby

Ponadto w zestawie: ściereczka do czyszczenia soczewek, funkcjonalna torba

## 2. PRZYGOTOWANIE URZĄDZENIA DO PRACY

### 2.1 ŁADOWANIE BATERII

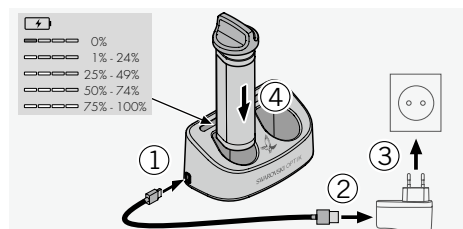

tM 35+ jest dostarczany z zainstalowaną RB tM 35 baterią ładowalną. Przed pierwszym użyciem urządzenia należy naładować baterię do pełna (zob. 5.1).

Zasilacz sieciowy (3) nie wchodzi w skład zestawu.

### 2.2 WYJMOWANIE BATERII

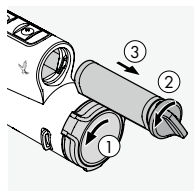

Wyjęcie baterii może wymagać delikatnego obrócenia w bok osłony obiektywu, aby jej zawias nie utrudniał wyjmowania (1). W celu ochrony soczewki obiektywu osłona jest zintegrowana z urządzeniem i

nie można zostać zdjęta.

Obrócenie osłony spowoduje zmianę położenia jej zawiasu, a co za tym idzie, kierunku jej otwierania. Aby wyjąć baterię, należy obrócić w lewo zamknięcie bagnetowe (2).

Zamknięcie bagnetowe z wygodnym uchwytem jest zintegrowane z budową baterii. Umożliwia to łatwe uchwycenie zamknięcia bagnetowego, nawet w rękawiczkach, i pociągnięcie go w celu wyjęcia baterii (3).

### 2.3 INSTALACJA BATERII

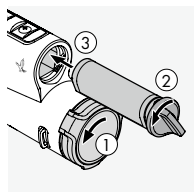

Aby ułatwić zainstalowanie baterii we właściwy sposób nawet w całkowitej ciemności, dolna część obudowy baterii jest spłaszczona.

Aby włożyć baterię, należy obrócić zamknięcie o około

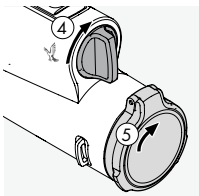

30° w kierunku przeciwnym do ruchu wskazówek zegara i wsunąć baterię do oporu. Następnie należy obrócić zamknięcie bagnetowe o około 30° zgodnie z kierunkiem ruchu wskazówek zegara, aż znajdzie się w pozycji pionowej ④. Bateria jest teraz zabezpieczona. Można przywrócić pierwotne położenie osłony obiektywu.

## 2.4 REGULACJA WKRĘCANEJ MUSZLI OCZNEJ

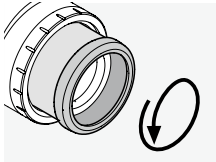

Położenie A

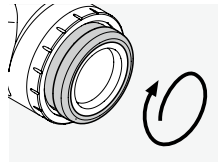

Położenie B

**Położenie A:** do korzystania bez okularów: Obrócić muszlę oczną do oporu w kierunku przeciwnym do ruchu wskazówek zegara (4 położenia).

**Położenie B:** Do korzystania w okularach lub w trybie nasadki: Obrócić muszlę oczną do oporu zgodnie z ruchem wskazówek zegara.

**Uwaga:** Brak możliwości regulacji dioptrii.

## 2.5 MOCOWANIE PASKA NA RĘKĘ

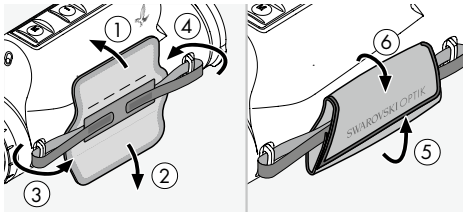

tM 35+ jest dostarczany bez przymocowanego paska nośnego lub paska na rękę. Osłona okularu i muszla oczna również nie są zainstalowane. Akcesoria można szybko i łatwo przymocować, kiedy są potrzebne.

Pasek na rękę można przymocować z dowolnej strony tM 35+, aby zapewnić wygodę osobom lewo- i praworęcznym. Po przełożeniu obu końców paska

przez zaczepy na urządzeniu można wyregulować długość paska za pomocą zapięcia na rzep, a następnie unieruchomić go, składając kłapy skórzanego opaski.

## 2.6 MOCOWANIE PASKA NOŚNEGO

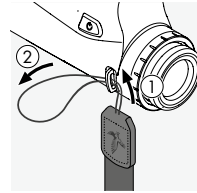

Aby przymocować pasek nośny do tM 35+, należy złapać go za koniec bez klamry i przełożyć pętlę przez zaczep po stronie okularu, naprzeciw paska na rękę ①+②.

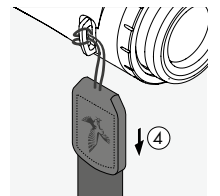
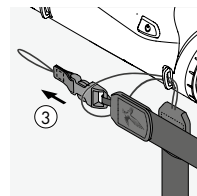

Następnie należy przeciągnąć drugi koniec paska nośnego ③ przez pętlę i zaciągnąć ④.

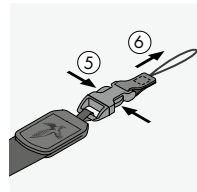

Po drugiej stronie należy odpiąć koniec paska z częścią klamry ⑤+⑥ i przełożyć pętlę przez ten sam zaczep ⑦.

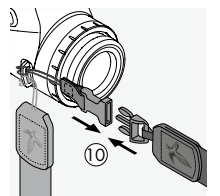
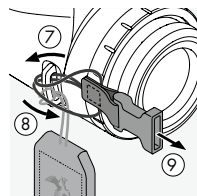

Następnie należy przeciągnąć koniec przez pętlę ⑧, zaciągnąć ⑨ i spiąć z drugą częścią klamry na końcu bocznego paska nośnego ⑩.



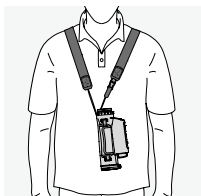

## 2.7 MOCOWANIE OSŁONY OKULARU

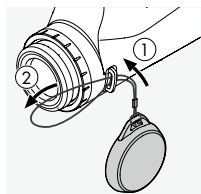

Do korzystania wyłącznie z urządzeniem w trybie ręcznego termowizora

Pętlę osłony okularu należy przełożyć przez zacpek po tej samej stronie tM 35+, po której został przymocowany pasek na rękę (mocowanie paska po stronie okularu ① + ②).

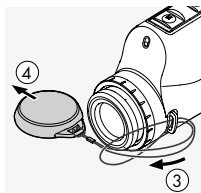

Następnie należy przełożyć osłonę przez pętlę ③ i zaciągnąć ④. Osłonę można teraz użyć do zabezpieczenia okularu ⑤.

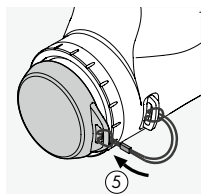

## 2.8 INSTALACJA MUSZLI OCZNEJ

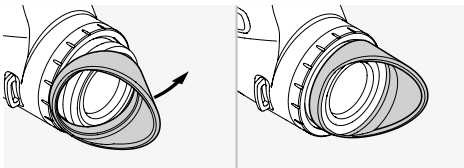

## 3. OBSŁUGA

### 3.1 URUCHAMIANIE URZĄDZENIA

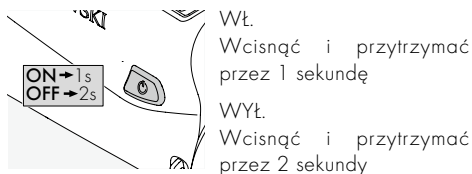

Wł.

Wcisnąć i przytrzymać przez 1 sekundę

WYł.

Wcisnąć i przytrzymać przez 2 sekundy

### 3.2 OBJAŚNIENIE SYMBOLI

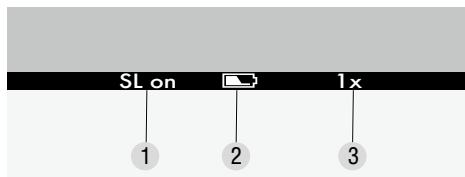

U dołu wyświetlacza widoczny jest pasek menu. Zostaje on automatycznie ukryty po 5 sekundach i pojawia się ponownie po naciśnięciu przycisku lub włączeniu funkcji SWAROLIGHT.

1 SL on = funkcja SWAROLIGHT włączona  
SL off = funkcja SWAROLIGHT wyłączona

2 Wskaźnik stanu baterii (5 poziomów)

3 Powiększenie:  
1x w trybie nasadki termowizyjnej  
2x w trybie ręcznego termowizora

### 3.3 KALIBRACJA OBRAZU

tM 35+ posiada funkcję korekcji obrazu, która jest aktywowana automatycznie po włączeniu urządzenia. W razie potrzeby można również dokonać dodatkowo ręcznej korekty NUC (Non-Uniformity Correction). Wystarczy krótko nacisnąć przycisk Wł./WYł. Uwaga! Podczas tego kroku osłona obiektywu musi być zamknięta.

### 3.4 PRZEŁĄCZANIE TRYBÓW BLACK HOT/WHITE HOT

Aby zmienić ustawienia, należy krótko nacisnąć przycisk trybu (5). W trybie Black Hot obiekty emitujące więcej promieniowania cieplnego są

wyświetlane jako ciemniejsze niż obiekty emitujące mniej promieniowania ciepłego. W trybie White Hot jest odwrotnie.

### 3.5 TRYB RĘCZNY I TRYB NASADKI

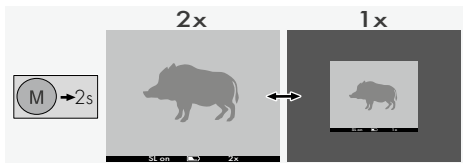

Przycisk trybu (5) należy nacisnąć i przytrzymać przez 2 sekundy. Umożliwi to przełączanie wyświetlacza między trybem 1x (nasadka) a trybem 2x (ręczny).

W trybie nasadki używana jest tylko centrala część wyświetlacza (powiększenie 1x). W trybie ręcznym używany jest cały wyświetlacz (powiększenie 2x). W obu trybach (ręczny i nasadki) pole widzenia pozostaje takie samo.

### 3.6 SWAROLIGHT

tM 35+ jest wyposażony w czujnik nachylenia. Czujnik nachylenia działa, gdy urządzenie jest używane zarówno jako ręczny termowizor, jak i jako nasadka termowizyjna.

Do korzystania z urządzenia w trybie ręcznego termowizora

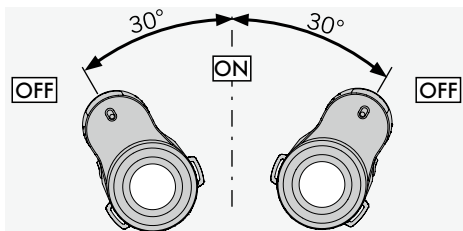
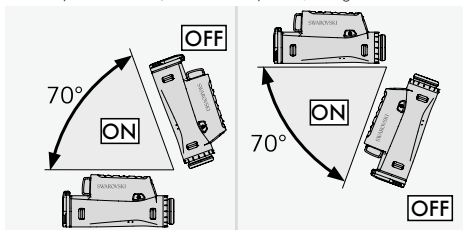

Do korzystania z urządzenia w trybie nasadki termowizyjnej

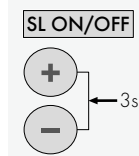
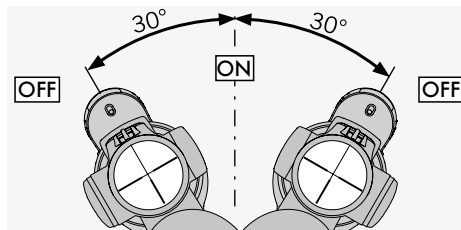
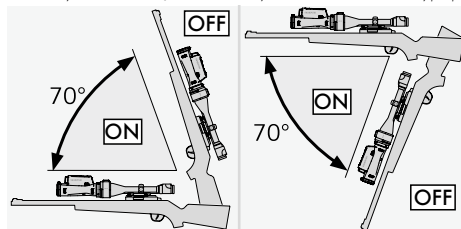

Jednoczesne naciśnięcie i przytrzymanie przez 3 sekundy przycisków plus (3) i minus (4) powoduje włączenie lub wyłączenie tej funkcji. Czujnik nachylenia wykrywa, czy urządzenie używane w trybie nasadki termowizyjnej znajduje się w pozycji do strzału.

tM 35+ wyłącza się, gdy kąt nachylenia przekracza 70° (w górę lub w dół), na przykład kiedy użytkownik odstawi broń pionowo. tM 35+ wyłącza się również, gdy kąt bocznego nachylenia przekracza 30°, na przykład kiedy użytkownik złoży broń na kolanach.

Gdy broń ponownie znajdzie się w pozycji do strzału, tM 35+ włączy się samoczynnie.

Po godzinie bezczynności urządzenie wyłączy się całkowicie (SL wł.). Jeżeli funkcja Swarolight jest włączona (SL wł.), po 5 godzinach bezczynności urządzenie wyłączy się całkowicie.

### 3.7 AUTOMATYCZNA REGULACJA JASNOŚCI

tM 35+ posiada funkcję automatycznej regulacji jasności, dzięki czemu poziom jasności wyświetlacza zostaje samoczynnie dostosowany po włączeniu urządzenia lub uruchomieniu funkcji SWAROLIGHT. tM 35+ wykrywa, czy urządzenie jest używane w dzień, o zmierzchu, czy nocą. Poziom jasności

wyświetlacza można również regulować przyciskami plus (3) lub minus (4).

Wyświetlacz tM 35+ ma 32 poziomy jasności i może zostać przyciemniony nocą do bardzo niskiego poziomu w celu uniknięcia oślnienia. tM 35+ posiada również funkcję pamięci zapisującą zakresy jasności stosowane w dzień, o zmierzchu i nocą. Jeżeli wybrany poziom jasności w jednym z trzech zakresów różni się od ustawienia domyślnego, tM 35+ zapisze to niestandardowe ustawienie jasności i zastosuje je przy następnym wybudzeniu z trybu uśpienia lub włączeniu urządzenia.

## 4. KORZYSTANIE Z URZĄDZENIA W TRYBIE NASADKI TERMOWIZYJNEJ

Urządzenie tM 35+ zostało opracowane tak, aby mogło być używane jako ręczny termowizor oraz jako nasadka termowizyjna połączona z lunetą celowniczą SWAROVSKI OPTIK przez tMA adapter do monokularu termowizyjnego SWAROVSKI OPTIK. W przypadku korzystania z kompletnego zestawu SWAROVSKI OPTIK gwarantujemy maksymalne odchylenie punktu trafienia wynoszące 4 cm na 100 m (odległość średniego punktu trafienia dwóch serii strzałów oddanych z odległości 100 m z nasadką termowizyjną i bez niej).

### 4.1 USTAWIANIE LUNETY CELOWNICZEJ

W trybie nasadki (z powiększeniem 1x) tM 35+ działa optymalnie w zestawie z lunetą celowniczą SWAROVSKI OPTIK. W takim przypadku używana jest tylko centrala część wyświetlacza tM 35+ (powiększenie 1x). W razie potrzeby powiększenie odpowiednie do wybranego modelu lunety celowniczej można ustawić przy pomocy pierścienia do regulacji powiększenia. Aby móc korzystać z całego pola widzenia tM 35+ (w trybie nasadki termowizyjnej), zaleca się zestawienie go z lunetą celowniczą o powiększeniu wyjściowym  $\leq 3,5$ .

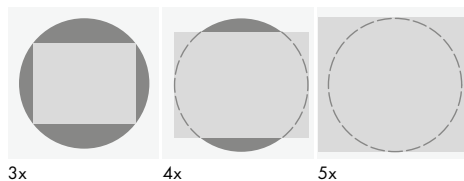

**Uwaga:** Używając tM 35+ jako nasadki termowizyjnej, należy upewnić się, że urządzenie znajduje się w trybie nasadki (powiększenie 1x). Korzystanie z urządzenia jako nasadki termowizyjnej z ustawionym trybem obserwacyjnym może skutkować odchyleniem punku trafienia.

## 5. UŻYTKOWANIE ŁADOWARKI DO BATERII

### 5.1 WSKAŹNIK STANU BATERII

4 diody LED w ładowarce świecą przez 30 sekund w zależności od poziomu naładowania baterii umieszczonej w ładowarce.

- 1 dioda LED = 0% - 24%
- 2 diody LED = 25% - 49%
- 3 diody LED = 50% - 74%
- 4 diody LED = 75% - 100%

**Uwaga:** Poziom naładowania baterii można sprawdzić, wkładając baterię do ładowarki niepodłączonej do gniazda elektrycznego.

### 5.2 PIERWSZE ŁADOWANIE BATERII

Ze względu na bezpieczeństwo i warunki transportu bateria nie jest fabrycznie ładowana do pełna. Przed pierwszym użyciem urządzenia należy naładować baterię do pełna za pomocą RBC ładowarki do baterii wchodzącej w skład zestawu.

1. Wtyczkę od kabla do ładowania USB należy podłączyć do portu USB w ładowarce.
2. Drugą wtyczkę od kabla do ładowania USB należy podłączyć do odpowiedniego zasilacza sieciowego z gniazdem USB.
3. Baterię umieścić w ładowarce.

### 5.3 CZAS ŁADOWANIA

Poziom naładowania baterii wynosi 90% po 3,5 godz.

Poziom naładowania baterii wynosi 100% po 5 godz.

**Uwaga:** Zastosowany zasilacz powinien mieć natężenie wyjściowe wynoszące nie mniej niż 2 A, aby umożliwić jednoczesne ładowanie dwóch baterii. W przypadku zasilacza o niższym natężeniu wyjściowym baterie należy ładować oddzielnie.

### 5.4 WSKAŹNIKI BŁĘDU ŁADOWARKI DO BATERII

Pierwsza dioda LED miga na czerwono po włożeniu drugiej baterii → Natężenie wyjściowe zasilacza USB do ładowarki jest zbyt niskie, aby ładować jednocześnie dwie baterie.

Pierwsza i druga dioda LED migają na czerwono → Zbyt niska temperatura baterii (< 0 °C)

Trzecia i czwarta dioda LED migają na czerwono → Zbyt wysoka temperatura baterii (> 45 °C)

Wszystkie cztery diody LED migają na czerwono → Bateria jest uszkodzona. Należy niezwłocznie zaprzestać użytkowania baterii.

Wszystkie osiem diod LED świeci światłem ciągłym na czerwono → ładowarka jest uszkodzona. Należy niezwłocznie zaprzestać użytkowania ładowarki.

### 5.5 INFORMACJE OGÓLNE DOT. KORZYSTANIA Z ŁADOWARKI DO BATERII RBC W STANACH ZJEDNOCZONYCH:

Produkt jest zgodny z normą UL62368-1. Produkt wymaga użycia zasilacza do urządzeń informatycznych klasy II lub zasilacza o ograniczonej mocy (LPS) z gniazdem USB o napięciu wyjściowym stałym 5V, min. 2100 mA.

Produkt jest przeznaczony wyłącznie do ładowania baterii RB AFL (+) i RB iM 35 SWAROVSKI OPTIK.

## 6. INFORMACJE OGÓLNE

### 6.1 NUMER SERYJNY

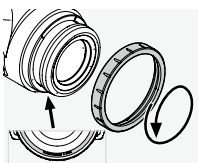

Numer seryjny produktu znajduje się na okularze. Aby go odczytać, należy odkręcić pierścień osłony (7), obracając go w kierunku przeciwnym do ruchu wskazówek zegara.

### 6.2 INFORMACJE DODATKOWE



Więcej szczegółów i wskazówek można znaleźć na stronie:

SWAROVSKIOPTIK.COM

## 7. KONSERWACJA I CZYSZCZENIE

### 7.1 ŚCIERECZKA DO CZYSZCZENIA SOCZEWEK

Dołączona do urządzenia ściereczka z mikrofibry umożliwia czyszczenie nawet najdelikatniejszych powierzchni szklanych. Nadaje się doskonale do czyszczenia soczewek obiektywu i okularu oraz okularów. Ściereczka powinna być zawsze czysta, ponieważ zabrudzenia mogłyby uszkodzić powierzchnię soczewek. Wystarczy wyprać ją w letniej wodzie z mydłem i wysuszyć na powietrzu. Prosimy używać ściereczki wyłącznie do czyszczenia powierzchni szklanych.

### 7.2 CZYSZCZENIE

Przywiązujemy dużą wagę do tego, by wszystkie elementy i powierzchnie można było łatwo utrzymać w czystości.

**Czyszczenie elementów optycznych.** Aby zachować nadzwyczajną sprawność optyczną urządzenia termowizyjnego iM 35+, utrzymuj szklane powierzchnie wolne od brudu, tłuszczu i smaru. Najpierw usuń większe zabrudzenia przy pomocy specjalnego pędzla. Następnie chuchnij delikatnie na soczewkę i wypoleruj ją ściereczką do czyszczenia, usuwając pozostałe zabrudzenia. Jeżeli jest mocno zabrudzona (np. piaskiem), wykręć i zdejmij muszle ochronne, co znacznie ułatwi czyszczenie.

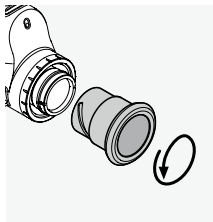

## 7.3 STOSOWANIE PREPARATÓW ODSTRASZAJĄCYCH OWADY

Substancja czynna DEET wchodząca w skład preparatów odstraszcających owady może, w zależności od stężenia, powodować uszkodzenia tworzyw sztucznych i powierzchni lakierowanych. Ryzyko uszkodzenia występuje w szczególności bezpośrednio po aplikacji, podczas kontaktu skóry lub rąk wilgotnych od preparatu z powierzchnią podatną na uszkodzenia.

Zamiennie można stosować preparaty odstraszcające owady na bazie IKARYDYNY.

## 7.4 PRZECHOWYWANIE

Urządzenie termowizyjne tM 35+ przechowuj w przeznaczonym na niego pokrowcu, w przewiewnym miejscu. Jeżeli urządzenie termowizyjne tM 35+ uległo zamoczeniu, należy je najpierw wysuszyć. Na obszarach tropikalnych lub w miejscach o wysokiej wilgotności powietrza najlepiej przechowywać urządzenie termowizyjne tM 35+ w hermetycznie zamkniętym pojemniku, ze środkiem pochłaniającym wilgoć (np. żel z krzemionkowym).

# 8. ZGODNOŚĆ Z PRZEPISAMI

## 8.1 ZGODNOŚĆ TM 35+ Z PRZEPISAMI

Więcej informacji na temat zgodności z przepisami można znaleźć pod adresem:  
[http://swarovs.ki/tM35\\_compliance](http://swarovs.ki/tM35_compliance)

### WEEE/ElektroG



Symbol ten wskazuje, że zgodnie z dyrektywą WEEE (odpady urządzeń elektrycznych i elektronicznych) oraz przepisami krajowymi, tego produktu nie wolno wyrzucać z odpadami z gospodarstwa domowego.

Produkt musi zostać zwrócony do wyspecjalizowanego punktu skupu. Informacje o lokalnych punktach skupu odpadów urządzeń można uzyskać u władz lokalnych lub w autoryzowanym punkcie utylizacji urządzeń elektrycznych i elektronicznych.

Prawidłowa utylizacja tego produktu przyczynia się do ochrony środowiska naturalnego i zapobiega jego zanieczyszczeniu oraz negatywnemu wpływowi na zdrowie człowieka.

## 8.2 ZGODNOŚĆ RB tM 35 BATERII ŁADOWALNEJ Z PRZEPISAMI

Więcej informacji na temat zgodności z przepisami można znaleźć pod adresem:

[http://swarovs.ki/tM35\\_compliance](http://swarovs.ki/tM35_compliance)

### WEEE/ElektroG



Ten symbol oznacza, że zgodnie z dyrektywą WEEE (w sprawie zużytego sprzętu elektrycznego i elektronicznego) i przepisami krajowymi lub miejscowymi bateria nie może zostać wyrzucona wraz z odpadkami domowymi. Baterię należy pozostawić w wyznaczonym punkcie zbiórki odpadów.

# 9. ZALECENIA DOTYCZĄCE BEZPIECZEŃSTWA

## 9.1. WSKAZÓWKI OGÓLNE



Nigdy nie należy patrzeć przez urządzenie idące, ponieważ można wtedy nie zauważyć przeszkody.

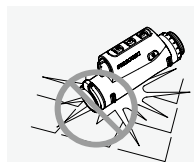

Urządzenie należy chronić przed wstrząsami.

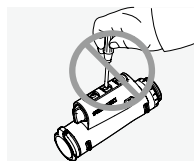

Wszelkie naprawy i przeglądy serwisowe mogą być przeprowadzane wyłącznie przez firmę SWAROVSKI OPTIK Absam (w Austrii) lub SWAROVSKI OPTIK North America. Jest

to warunkiem zachowania gwarancji.

- Produktu używać wyłącznie do ładowania baterii SWAROVSKI OPTIK. Ładowanie innych baterii może spowodować uszkodzenie urządzenia.
- Przed oddaniem strzału należy sprawdzić położenie tMA adaptera do monokularu termowizyjnego. Jeżeli nie jest bezpiecznie osadzony

na lunecie celowniczej, należy skorygować jego położenie.

- tM 35+ jest bryzgoszczelny i pyłoszczelny oraz spełnia wymagania dla klasy ochrony IP68 zgodnie z normą IEC 60529 podczas testowania w kontrolowanych warunkach laboratoryjnych.
- Ze względów bezpieczeństwa (bateria) tM 35+ wyłącza się automatycznie w temperaturach poniżej  $-20^{\circ}\text{C}$  lub powyżej  $+50^{\circ}\text{C}$ .

## OSTRZEŻENIA DOTYCZĄCE RB tM 35 BATERII ŁADOWALNEJ

### UWAGA!

Niebezpieczeństwo pożaru i poparzenia. Nie otwierać, nie uszkadzać ani nie podgrzewać baterii do temperatury przekraczającej  $80^{\circ}\text{C}$ . Należy przestrzegać zasad bezpieczeństwa. Do ładowania używać wyłącznie ładowarki dostarczonej przez SWAROVSKI OPTIK.



Potencjalne zagrożenia:

- Niebezpieczeństwo pożaru i wybuchu
- Niebezpieczeństwo wycieku substancji toksycznych lub żrących
- Niebezpieczeństwo poparzenia

Produkt jest wyposażony w wymienną, ładowalną baterię litowo-jonową. Podczas użytkowania produktu należy zwrócić uwagę na następujące kwestie:

- Nie należy kontynuować użytkowania baterii, jeśli obudowa zewnętrzna uległa uszkodzeniu lub istnieje podejrzenie, że doszło do uszkodzenia baterii. W takim przypadku należy natychmiast skontaktować się z naszą obsługą klienta ze względu na ryzyko wybuchu i/lub wypadku. Widoczne sygnały ostrzegawcze świadczące o uszkodzeniu baterii to między innymi odkształcenia (wybrzuszenia), częściowe stopienie plastikowej obudowy, odbarwienia, wydzielający się zapach lub wysoka temperatura.
- Baterii nie należy używać w niewłaściwy sposób, ponieważ może to skutkować jej uszkodzeniem, co pociąga za sobą ryzyko wystąpienia pożaru i wybuchu.
  - Nie należy podejmować prób otwarcia lub rozmontowania baterii.
  - Nie należy powodować zwarcia baterii. Nigdy nie należy przechowywać baterii w niebezpiecznym miejscu w pudełku kartonowym lub szufladzie, gdzie zetknięcie styków baterii ze sobą lub

z innymi materiałami przewodzącymi prąd może spowodować zwarcie.

- Baterię należy chronić przed uszkodzeniem (zgnieceniem, odkształceniem, uderzeniem).
- Baterię należy przechowywać w czystym i suchym miejscu. W przypadku zabrudzenia baterię osuszyć i wytrzeć styki przy użyciu suchej, suchej ściereczki.
- Do czyszczenia nie stosować materiałów przewodzących prąd.
- W razie wycieku z baterii unikać kontaktu elektrolitu ze skórą i oczami oraz nie wdychać wydzielających się oparów. W przypadku kontaktu zasięgnąć porady lekarza.
- Produktów zawierających baterie nie należy narażać na działanie wysokich temperatur (np. bezpośredniego światła słonecznego, ognia lub znajdujących się w pobliżu źródeł ciepła takich jak grzejniki lub urządzenia wytwarzające ciepło).

## INFORMACJE DOTYCZĄCE ŁADOWANIA BATERII LITOWO-JONOWEJ

- Do ładowania baterii używać wyłącznie RBC ładowarki do baterii wchodzącej w skład zestawu oraz odpowiedniego zasilacza zgodnego z miejscowymi przepisami lub posiadającego certyfikaty FCC/CE/IC.
- Używanie uszkodzonych kabli, ładowarek lub ładowanie w warunkach wysokiej wilgotności może doprowadzić do porażenia elektrycznego, pożaru, obrażeń ciała, uszkodzeń sprzętu lub innych szkód materialnych.
- Optymalna temperatura otoczenia podczas ładowania wynosi od  $15^{\circ}\text{C}$  do  $25^{\circ}\text{C}$ . Dopuszczalna temperatura otoczenia podczas ładowania wynosi od  $0^{\circ}\text{C}$  do  $37^{\circ}\text{C}$ . Podczas ładowania należy unikać temperatur poniżej lub powyżej tego zakresu.
- Nie pozostawiać baterii bez nadzoru podczas ładowania.
- Nie pozostawiać baterii w ładowarce dłużej niż to konieczne.
- Dopilnować, by bateria nie była przykryta podczas ładowania.
- Zwrócić szczególną uwagę na ewentualny nietypowy wzrost temperatury. Podczas ładowania bateria nie powinna być gorąca w dotyku.

## INFORMACJE OGÓLNE I PRZECHOWYWANIE

- Żywotność baterii zależy od temperatury otoczenia.
- W żadnym wypadku nie należy przechowywać przez dłuższy czas (liczony w dniach) rozładowanych baterii, ponieważ może to spowodować ich nieodwracalne uszkodzenie. Przed

odłożeniem do przechowywania baterie należy naładować do poziomu 60 - 80%. Baterie przechowywane w temperaturze pokojowej wymagają ponownego naładowania po upływie 6 miesięcy.

- Żywotność baterii wielokrotnego ładowania jest ograniczona, a jej wydajność spada wraz z czasem użytkowania. Zalecamy, aby nie przekraczać okresu 5 lat.

## USZKODZONE BATERIE

W przypadku uszkodzenia baterii lub odkształcenia obudowy baterii w żadnym wypadku nie należy zwracać urządzenia wraz z baterią.

Ze względów bezpieczeństwa uszkodzone baterie należy pozostawić w najbliższym punkcie zbiórki odpadów niebezpiecznych. W takim przypadku należy usunąć uszkodzoną baterię z urządzenia. Jeżeli usunięcie baterii jest niemożliwe, należy skontaktować się z naszym działem obsługi klienta dostępnym pod adresem [customerservice@swarovskioptik.com](mailto:customerservice@swarovskioptik.com).

W przypadku uszkodzenia iM 35+ należy zwrócić urządzenie bez baterii.

Przypominamy, że międzynarodowe przepisy (IATA, ADR itp.) dotyczące transportu towarów niebezpiecznych mają zastosowanie do każdej wysyłki ogniw (baterii) litowo-jonowych.

## GWARANCJA

Ten produkt marki SWAROVSKI OPTIK to najwyższej klasy urządzenie objęte globalną ofertą usług w zakresie gwarancji i świadczeń grzecznościowych. Więcej informacji na stronie: [https://swarop.tk/tM35\\_warranty](https://swarop.tk/tM35_warranty)



## DANE TECHNICZNE

Pełne dane techniczne dotyczące produktu są dostępne na stronie: [https://swarop.tk/tM35+\\_technicaldata](https://swarop.tk/tM35+_technicaldata)



Wszystkie przytoczone dane techniczne są wartościami typowymi.

Zastrzega się możliwość zmian w wykonaniu i zakresie dostawy, a także błędów w druku.

DĚKUJEME VÁM, ŽE JSTE  
SI VYBRALI VÝROBEK  
SWAROVSKI OPTIK.  
POKUD BUDETE MÍT  
DOTAZY, OBRAŤTE SE  
PROSÍM NA SVÉHO S  
PECIALIZOVANÉHO  
PRODEJCE NEBO NÁS  
KONTAKTUJTE PŘÍMO NA  
SWAROVSKIOPTIK.COM.

# 1. PŘEHLED

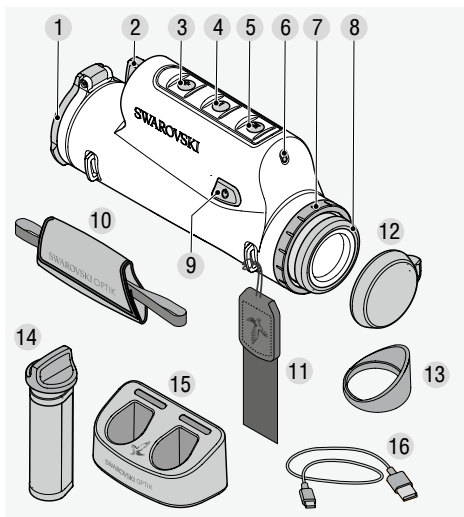

- 1 Kryt objektivu
- 2 Prostor pro baterii
- 3 Tlačítko plus
- 4 Tlačítko minus
- 5 Tlačítko režimu
- 6 Čidlo jasu
- 7 Kroužek pro kryt
- 8 Očnice
- 9 Tlačítko vypínače/Kalibrace obrazu
- 10 Řemínek
- 11 Řemen
- 12 Kryt okuláru
- 13 Speciální očnice
- 14 RB tM 35 nabíjecí baterie
- 15 RBC nabíječka baterií
- 16 Nabíjecí kabel USB

## FUNKČNÍ BRAŠNA NA tM 35+

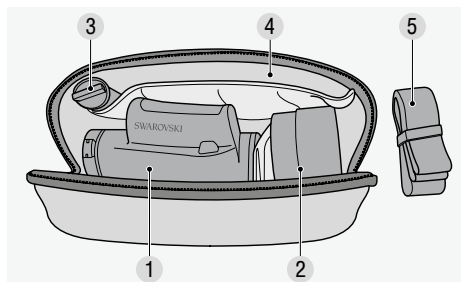

- 1 Příhrádka pro tM 35+
- 2 Příhrádka pro tMA
- 3 Příhrádka pro RB tM 35
- 4 Příhrádka pro dokumenty
- 5 Řemen pro funkční brašna

Další dodávané příslušenství:  
čistič hadřík na objektiv, funkční brašna



## 2. PŘÍPRAVA NA POUŽITÍ ZAŘÍZENÍ

### 2.1 NABÍJENÍ BATERIE

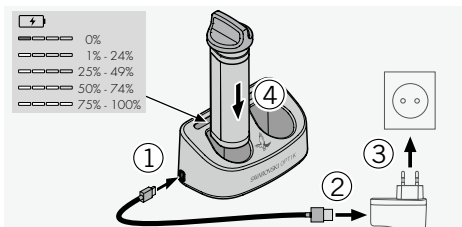

Zařízení tM 35+ se dodává s již nainstalovanou RB tM 35 nabíjecí baterií. Před prvním použitím zařízení ji úplně nabijte (viz 5.1).

Síťový adaptér (3) není součástí dodávky.

### 2.2 VYJMUTÍ BATERIE

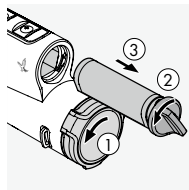

Při vyjímání baterie budete možná muset pootočit kryt objektivu na stranu, aby závěs nepřekážel (1). K ochraně objektivu slouží vestavěný kryt, který nelze odejmout.

Otočením krytu můžete změnit polohu závěsu a tím

i směr otvírání. Aby bylo možné vyjmout baterii, je nutné otočit bajonetovou západku doleva (2).

Snadno uchopitelná bajonetová západka pro baterii je součástí pouzdra baterie. Díky tomu ji můžete snadno uchopit, a to i v rukavicích, a zatažením vytáhnout baterii (3).

### 2.3 INSTALACE BATERIE

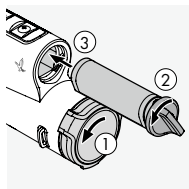

Pouzdro baterie má zploštěnou spodní stranu, což usnadňuje instalaci baterie ve správné poloze i v naprosté tmě.

Chcete-li vložit baterii, otočte západku proti směru hodinových ručiček přibližně

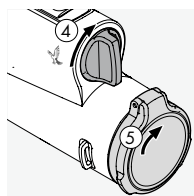

o 30° a zatlačte baterii dovnitř až na doraz. Potom otočte bajonetovou západku ve směru hodinových ručiček přibližně o 30° až do svislé polohy (4). Nyní je baterie zajištěná. Potom lze vrátit kryt objektivu zpět do původní polohy.

### 2.4 NASTAVENÍ ŠROUBOVACÍHO OKULÁRU

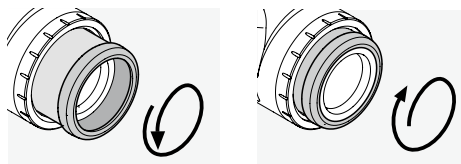

Pol. A

Pol. B

**Pol. A:** Pro použití bez brýlí: Otočte okuláry proti směru hodinových ručiček až do krajní polohy (4 polohy).

**Pol. B:** Pro použití s brýlemi nebo v režimu připevnění pomocí svorky: Otočte okuláry ve směru hodinových ručiček do krajní polohy.

**Poznámka:** Není možné vyrovnávat dioptrie.

### 2.5 PŘIPEVNĚNÍ ŘEMÍNKU

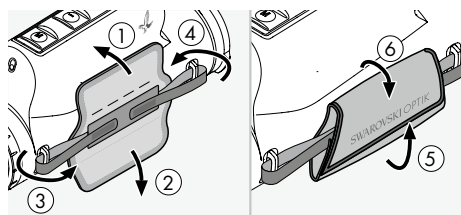

Zařízení tM 35+ se nedodává s připevněným řemenem na nošení nebo řemínkem. Také nemá nasazený kryt okuláru a speciální očníci. Příslušenství lze rychle a snadno připevnit, až to bude zapotřebí. Řemínek lze připevnit na jakoukoli stranu zařízení tM 35+ pro praváky nebo leváky. Jakmile protáhnete obě koncové části skrz držáky smyčky na zařízení, můžete upravit délku řemínku pomocí suchého zipu a uchytil ho na místě přeložením přes kožený popruh.

## 2.6 PŘIPEVNĚNÍ ŘEMENU NA NOŠENÍ

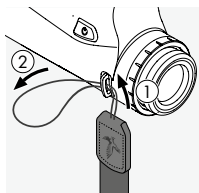

Chcete-li k zařízení IM 35+ připevnit řemen na nošení, držte konec bez zacvakávací spony a protáhněte smyčku skrz držák smyčky na opačné straně okuláru, než je řemínek (1 + 2).

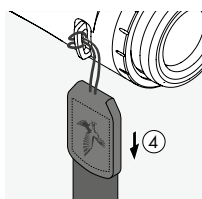
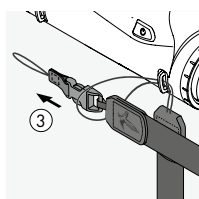

Potom protáhněte druhý konec řemenu na nošení (3) skrz smyčku a utáhněte ji (4).

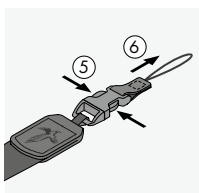

Na druhé straně uvolněte konec přezky (5) + (6) a protáhněte smyčku skrz stejný držák smyčky (7).

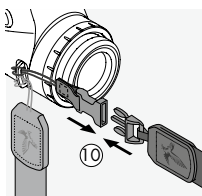
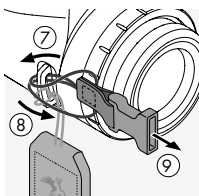

Potom protáhněte konec skrz smyčku (8), utáhněte ji (9) a připevněte svorku ke druhému konci bočního řemenu na nošení (10).

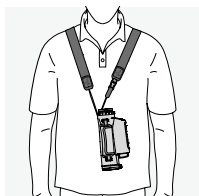

## 2.7 MONTÁŽ KRYTU OKULÁRU

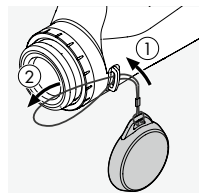

Pro použití pouze jako termovizní monokulár

Protáhněte smyčku krytu okuláru skrz držák smyčky na stejné straně zařízení IM 35+, k níž jste připevnili řemínek (připevnění řemínku na straně okuláru (1 + 2)). Potom prostrčte kryt smyčkou (3) a utáhněte ji (4). Nyní můžete používat kryt k ochraně okuláru (5).

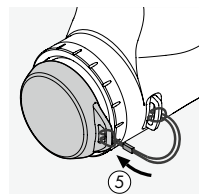
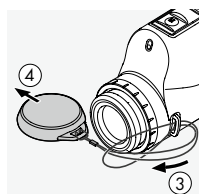

## 2.8 MONTÁŽ SPECIÁLNÍ OČNICE

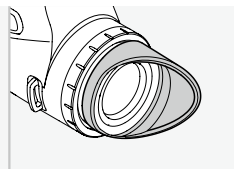
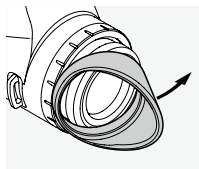

## 3. OBSLUHA

### 3.1 ZAPNUTÍ ZAŘÍZENÍ



### 3.2 VYSVĚTLENÍ SYMBOLŮ

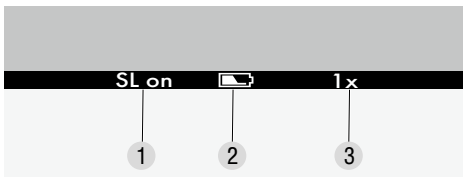

Na dolním okraji displeje se zobrazuje panel nabídky. Po 5 sekundách se automaticky skryje a zobrazí se znovu, když uživatel stiskne nějaké tlačítko nebo když je aktivován funkcí SWAROLIGHT.

- 1 SL on = funkce SWAROLIGHT aktivována  
SL off = funkce SWAROLIGHT deaktivována
- 2 Stav baterie s 5 úrovněmi
- 3 Zvětšení  
1x jako termovizní předsádka  
2x jako termovizní monokulár

### 3.3 KALIBRACE OBRAZU

Zařízení tM 35+ má funkci korekce obrazu, která se aktivuje automaticky po zapnutí. V případě potřeby lze provést také další, ruční korekci nerovnoměrnosti (NUC). Stačí krátce stisknout tlačítko vypínače. Pozor! Během tohoto kroku musí být zavřený kryt objektivu.

### 3.4 PŘEPÍNÁNÍ BLACK HOT/WHITE HOT

Nastavení se mění krátkým stisknutím tlačítka režimu (5). V režimu Black Hot se objekty s vysokým

tepelným zářením jeví tmavší než objekty s nižším tepelným zářením. V režimu White Hot je obraz negativní.

### 3.5 RUČNÍ REŽIM A REŽIM PŘIPEVNĚNÍ POMOCÍ SVORKY

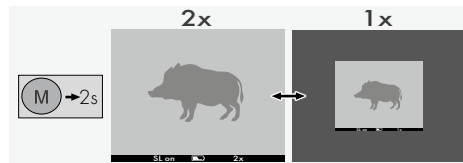

Na 2 sekundy stisknete tlačítko režimu (5). Tím se přepíná zobrazení mezi režimy 1x (přípevnění pomocí svorky) a 2x (ruční)

V režimu přípevnění pomocí svorky se využívá pouze středová část displeje (1x zvětšení). V ručním režimu se využívá celý displej (2x zvětšení). V ručním režimu i režimu přípevnění pomocí svorky zůstává zorné pole stejné.

### 3.6 SWAROLIGHT

Zařízení tM 35+ má senzor náklonu. Senzor náklonu funguje při obou způsobech použití: jako termovizní předsádka i jako termovizní monokulár.

*Pro použití jako termovizní monokulár*

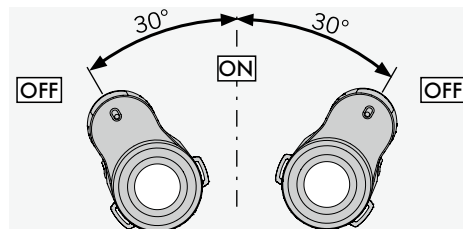
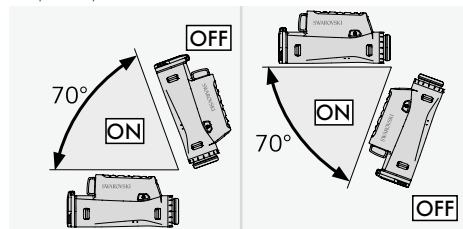

Pro použití jako termovizní předsádka

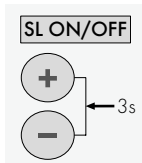
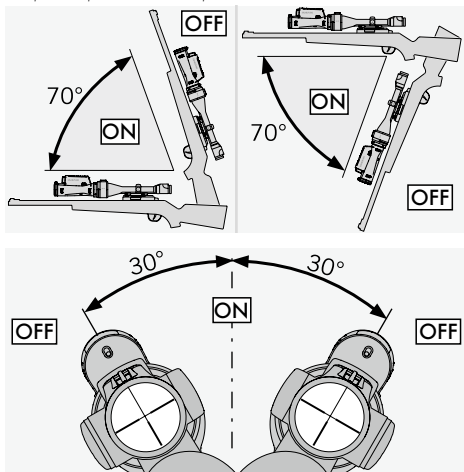

Tato funkce se zapíná nebo vypíná současným stisknutím tlačítek plus (3) a mínus (4) na 3 sekundy. Senzor záklonu zjišťuje, zda je zařízení ve střelecké pozici jako termovizní předsádka.

Jestliže je úhel náklonu větší než 70° (nahoru nebo dolů), například

když pušku opřete visle o zem, zařízení tM 35+ se vypne. Zařízení tM 35+ se vypne také v případě, že boční náklon je větší než 30°, například když si položíte pušku na nohy.

Když pušku vrátíte do střelecké pozice, zařízení tM 35+ se automaticky zapne.

Po jedné hodině nečinnosti se zařízení úplně vypne (SL off). Jestliže je funkce Swarolight aktivována (SL on), zařízení se úplně vypne po 5 hodinách nečinnosti.

### 3.7 AUTOMATICKÉ NASTAVOVÁNÍ JASU

Zařízení tM 35+ má funkci automatického nastavování jasů, která automaticky přizpůsobuje jas displeje, když je zařízení zapnuté nebo když je aktivováno funkcí SWAROLIGHT. Zařízení tM 35+ rozpozná, zda jej používáte během dne, v šeru nebo v noci. Jas displeje lze také nastavovat pomocí tlačítka plus (3) nebo mínus (4).

Displej zařízení tM 35+ má 32 úrovní jasů a v noci ho lze ztlumit na velmi nízkou úroveň, aby neoslňoval. Zařízení tM 35+ má také funkci paměti v rozsazích pro den, šero a noc. Jestliže v jednom ze tří rozsahů vyberete úroveň jasů, která se liší od výchozího nastavení, zařízení tM 35+ toto vlastní nastavení jasů uloží a použije ho při příští aktivaci nebo příštím zapnutí.

## 4. PRO POUŽITÍ JAKO TERMORIZNÍ PŘEDSÁDKA

Zařízení tM 35+ bylo speciálně vyvinuto pro použití jako termovizní monokulár a jako termovizní předsádka v kombinaci s puškohledem SWAROVSKI OPTIK a tMA adaptérem SWAROVSKI OPTIK pro monokulární dalekohled s termovizí. Při používání tohoto úplného systému SWAROVSKI OPTIK zaručujeme maximální odchylku bodu zásahu 4 cm na 100 m (vzdálenost průměrného bodu zásahu ze dvou skupin výstřelů na 100 m - s termovizní předsádkou a bez ní).

### 4.1 NASTAVENÍ PUŠKOHLEDU

V režimu připevnění pomocí svorky (1x zvětšení) je zařízení tM 35+ optimalizováno pro použití v kombinaci s puškohledem SWAROVSKI OPTIK. V tomto případě se využívá pouze pravouhlá středová část displeje tM 35+ (1x zvětšení). V případě potřeby můžete vybrat zvětšení pro váš puškohled pomocí kroužku nastavení zvětšení. Aby bylo možné využívat výhod celého zorného pole zařízení tM 35+ (jako předsádky), doporučujeme používat puškohled s počátečním zvětšením  $\leq 3,5$ .

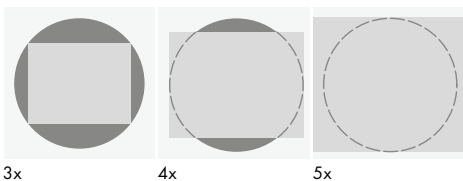

**Pozor:** Když používáte zařízení IM 35+ jako termovizní předsádku, ujistěte se, že je v režimu připevnění pomocí svorky (1x zvětšení). Jestliže použijete zařízení jako termovizní předsádku, zatímco je v režimu pozorování, mohlo by docházet k odchýlkám bodu zásahu.

## 5. POUŽÍVÁNÍ NABÍJEČKY BATERIÍ

### 5.1 STAVOVÁ KONTROLKA BATERIE

4 kontrolky LED na nabíječce se rozsvítí na max. 30 sekund podle úrovně nabití vložené baterie.

- 1 kontrolka LED = 0 % - 24 %
- 2 kontrolka LED = 25 % - 49 %
- 3 kontrolka LED = 50 % - 74 %
- 4 kontrolka LED = 75 % - 100 %

**Poznámka:** Úroveň nabití baterie můžete zkontrolovat vložením baterie do nabíječky, když není nabíječka připojena k elektrické zástrčce.

### 5.2 PRVNÍ NABÍJENÍ BATERIE

Z důvodů bezpečnosti a přepravy se baterie nedodává plně nabitá. Před prvním použitím zařízení baterii plně nabijte pomocí přiložené RBC nabíječky baterií.

1. Připojte zástrčku na nabíjecím kabelu USB ke konektoru USB na nabíječce.
2. Druhý konec nabíjecího kabelu USB připojte k vhodnému síťovému adaptéru USB.
3. Vložte baterii do nabíječky.

### 5.3 DOBA NABÍJENÍ

- 90 % nabití baterie po 3,5 hodinách
- 100 % nabití baterie po 5 hodinách

**Poznámka:** Použitý napájecí zdroj by měl mít výstupní proud alespoň 2 A, aby bylo možné nabíjet současně dvě baterie. V případě nižšího výstupního proudu nabíjejte každou baterii samostatně.

### 5.4 CHYBOVÉ KONTROLKY NABÍJEČKY BATERIÍ

1. kontrolka LED bliká červeným světlem pro 2. vloženou baterii → Výstupní proud napájecího zdroje USB je příliš nízký a neumožňuje současně nabíjet dvě baterie.

1. a 2. kontrolka LED blikají červeným světlem → Teplota baterie je příliš nízká (< 0 °C)

3. a 4. kontrolka LED blikají červeným světlem → Teplota baterie je příliš vysoká (> 45 °C)

Všechny 4 kontrolky LED blikají červeným světlem → Baterie je porouchaná. Baterii okamžitě přestaňte používat.

Všech 8 kontrolky LED svítí červeným světlem → Nabíječka je porouchaná. Nabíječku okamžitě přestaňte používat.

### 5.5 OBECNÉ INFORMACE PRO POUŽITÍ RBC NABÍJEČKY BATERIÍ V USA:

Tento produkt je validován podle UL62368-1. Tento produkt by měl být napájen napájecí jednotkou uvedenou na seznamu ITE s označením „Class 2“ nebo LPS, s výstupem USB, jmenovitým napětím 5 V DC, min. 2100 mA.

Tento produkt je určen pouze k nabíjení baterií RB AFL (+) a RB IM 35 od společnosti SWAROVSKI OPTIK.

## 6. OBECNÉ INFORMACE

### 6.1 SÉRIOVÉ ČÍSLO

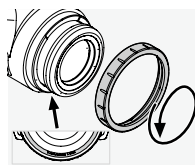

Sériové číslo vašeho produktu je uvedeno na okuláru. Najdete ho tak, že odšroubujete kroužek pro kryt (7) proti směru hodinových ručiček.

## 6.2 DODATEČNÉ INFORMACE



Více podrobností a tipy naleznete na adrese:  
**SWAROVSKI OPTIK.COM**

## 7. PÉČE A ÚDRŽBA

### 7.1 ČISTICÍ HADŘÍK NA OBJEKTIV

Pomocí přiloženého čistícího hadříku na objektiv z mikrovláken můžete vyčistit i ty nejcitlivější skleněné povrchy. Hadřík je ideální k čištění objektivů, okulárů a brýlí. Udržujte hadřík čistý, protože nečistoty mohou poškodit povrch objektivu. Jednoduše ho vyperte ve vlažné mýdlové vodě a nechte ho vyschnout na vzduchu. Hadřík používejte pouze k čištění skleněných povrchů.

### 7.2 ČIŠTĚNÍ

Klademe velký důraz na zajištění velice snadného čištění všech prvků a povrchů.

**Čištění optického vybavení.** Zachovejte vynikající výkon vašeho tM 35+ tak, že budete chránit skleněné povrchy před nečistotami, olejem a mastnotou. Nejdřív setřete všechny větší částice nečistot pomocí kartáčku na objektiv. Potom na objektiv jemně dýchněte a vyleštíte jej pomocí čistícího hadříku na objektiv, čím odstraníte případné zbytky nečistot. Pokud je zařízení silně znečištěné (např. pískem), lze úplně odšroubovat šroubovací okuláry. Potom bude možné zařízení velice snadno vyčistit.

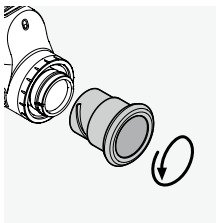

## 7.3 POUŽÍVÁNÍ REPELENTŮ PROTI HMYZU

Aktivní složka DEET (repellent proti hmyzu) může v závislosti na koncentraci poškozovat jak syntetické materiály, tak lakované povrchy. To platí zejména v případech, kdy je prostředek ihned po nanesení na kůži nebo ruce stále vlhký a kůže se potom dostane do kontaktu s povrchem.

Jako alternativu lze používat repelenty proti hmyzu založené na látce ICARIDIN.

## 7.4 SKLADOVÁNÍ

Skladujte tM 35+ v brašně na dobře větraném místě. Pokud dojde k namočení tM 35+, nechte jej nejdřív vyschnout. V tropických oblastech nebo oblastech s vysokou vlhkostí bude nejlepší, pokud budete skladovat tM 35+ ve vzduchotěsné nádobě společně s čínidlem pohlcujícím vlhkost (např. silikagelem).

## 8. DODRŽENÍ SOULADU

### 8.1 SOULAD tM 35+ S PŘEDPISY

Další informace o dodržení souladu viz:  
[http://swarovs.ki/tM35\\_compliance](http://swarovs.ki/tM35_compliance)

### WEEE/ElektroG



Tento symbol znamená, že tento výrobek nesmí být odhazován do domovního odpadu podle směrnice WEEE (Waste Electrical and Electronic Equipment Directive) a národního práva.

Tento výrobek musí být předán vyhrazené sběrně. Informace o sběrnách použitých přístrojů můžete získat od místních úřadů nebo od podniku oprávněného k likvidaci použitých elektrických a elektronických zařízení.

Správná likvidace tohoto výrobku pomůže chránit životní prostředí a předchází potenciálnímu poškození životního prostředí a lidského zdraví, k nimž může dojít, není-li s výrobky správně naloženo.

### 8.2 SOULAD RB tM 35 NABÍJECÍ BATERIE S PŘEDPISY

Další informace o dodržení souladu viz:  
[http://swarovs.ki/tM35\\_compliance](http://swarovs.ki/tM35_compliance)

## OEEZ/ElektroG



Tento symbol označuje, že baterie nesmí být likvidována společně s domácím odpadem podle směrnice o odpadních elektrických a elektronických zařízeních (OEEZ) a národních nebo místních zákonů. Baterie musí být likvidována na vyhrazeném odběrném místě.

# 9. BEZPEČNOSTNÍ DOPORUČENÍ

## 9.1. VŠEOBECNÉ INFORMACE



Nikdy se nedívejte do zařízení za chůze. Můžete přehlédnout překážky.

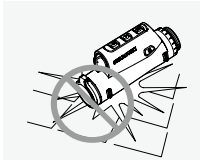

Zařízení chraňte před nárazy.

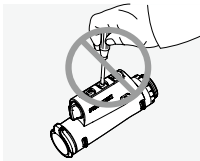

Opravy a servis musí provádět pouze SWAROVSKI OPTIK Absam (Rakousko) nebo společnost SWAROVSKI OPTIK North America, jinak ztratí záruka platnost.

- V produktu byste měli používat pouze baterie od společnosti SWAROVSKI OPTIK. Použití jakýchkoli jiných baterií může vést k poškození zařízení.
- Před výstřelem zkontrolujte polohu TMA adaptéru pro monokulární dalekohled s termovizí. Pokud není úplně nasazený na puškohledu, opravte polohu.
- Zařízení tM 35+ je odolné proti vodě a prachu a při zkoušce v řízených laboratorních podmínkách podle normy IEC 60529 získalo stupeň krytí IP68.
- Při teplotách pod -20 °C nebo nad +50 °C se zařízení tM 35+ z bezpečnostních důvodů (kvůli baterii) automaticky vypíná.

## UPOZORNĚNÍ PRO RB tM 35 NABÍJECÍ BATERII

### POZOR!

Nebezpečí požáru a popálenin. Baterii nikdy neotevírejte, nepoškozujte ani ji nezahřívejte nad 80 °C. Dodržujte bezpečnostní pokyny. K nabíjení byste měli používat pouze nabíječku dodávanou společností SWAROVSKI OPTIK.



Možná rizika:

- Nebezpečí požáru a exploze
- Nebezpečí úniku toxických nebo žíravých látek
- Nebezpečí popálenin

Tento produkt je vybaven vyměnitelnou a nabíjecí lithiumiontovou baterií. Při používání tohoto produktu nezapomeňte na následující:

- Pokud je vnější pouzdro poškozeno nebo máte podezření na poškození baterie, nepokračujte v používání baterie. V takovém případě okamžitě kontaktujte naši podporu pro zákazníky, protože hrozí riziko exploze a/nebo nehody. Jasně výstražné známky porouchané baterie zahrnují například deformace (vybouleniny), roztavení plastového pouzdra v některých oblastech, ztrátu zabarvení, zápach nebo generování nadměrného tepla.
- Nepoužívejte baterii nesprávným způsobem – může to vést k poškození baterie a představovat nebezpečí požáru a exploze.
  - Nepokoušejte se baterii otevřít ani rozebrat.
  - Baterii nezkratujte. Nikdy neskladujte baterii na nebezpečném místě v kartonové krabici ani zásuvce, kde by mohlo dojít ke vzájemnému zkratu kontaktů baterie nebo zkratu kontaktů v důsledku styku s jinými vodivými materiály.
  - Předcházíte mechanické námaze (tlakům, deformacím, nárazům).
  - Uchovávejte baterii suchou a čistou. Pokud dojde ke znečištění baterie, ořete kontakty dosucha a vyčistěte je pomocí čistého a suchého hadříku.
  - Nepoužívejte při čištění žádné elektricky vodivé materiály.
- Pokud dochází k úniku kapaliny z baterie, dbejte na to, aby se kapalina nedostala do kontaktu s očima

ani pokožkou. Unikající výpary nevedechujte. Pokud se tak stane, vyhledejte lékařskou pomoc.

- Nevystavujte produkty obsahující baterie nadměrnému horku (např. přímému slunečnímu světlu, ohni nebo blízkosti zdrojů tepla, jako jsou radiátory nebo spořičebyče vydávající teplo).

## INFORMACE TÝKAJÍCÍ SE NABÍJENÍ LITHIUM-IONTOVÉ BATERIE

- Nabíjejte baterii pouze pomocí dodávané nabíječky baterií RBC a vhodného zdroje napájení, který splňuje podmínky místních nařízeních nebo je schválen FCC/CE/IC.
- Použití poškozených kabelů nebo nabíječek nebo nabíjení ve vlhkých podmínkách může vést k úrazu elektrickým proudem, požáru, zranění nebo poškození zařízení nebo jiného majetku.
- Ideální okolní teplota pro nabíjení je od 15 °C do 25 °C. Povolená okolní teplota pro nabíjení je od 0 °C do 37 °C. V průběhu nabíjení nesmí být okolní teplota nižší ani vyšší než uvedené rozsahy.
- Neopouštějte baterii v průběhu nabíjení bez dozoru.
- Neopouštějte baterii v nabíječce déle, než je nezbytné.
- Ujistěte se, že není baterie v průběhu nabíjení zakryta.
- Věnujte zvláštní pozornost jakémukoli nezvyklému zvýšení teploty. Baterie by neměla být v průběhu nabíjení horká na dotek.

## OBEČNÉ INFORMACE A SKLADOVÁNÍ

- Výdrž baterie se liší podle okolní teploty.
- Baterie byste za žádných okolností neměli skladovat po delší dobu (několik dnů) ve vybitém stavu – to může baterie nezvratně poškodit. Před skladováním nabijte baterii na 60 až 80 % kapacity. Pokud baterii skladujete při pokojové teplotě, je nutno ji po 6 měsících dobít.
- Životnost dobíjecí baterie je omezená a její výkon se s délkou používání snižuje. Doporučujeme nepřekračovat životnost 5 let.

## VADNÉ BATERIE

V případě vadné baterie nebo zdeformovaného pouzdra baterie byste za žádných okolností neměli vracet zařízení včetně baterie.

Z bezpečnostních důvodů je nutné odevzdat vadné baterie do místní sběry nebezpečného odpadu. V takovém případě vyjměte vadnou baterii ze zařízení. Jestliže není možné vyjmout baterii, obraťte se na náš tým služeb pro zákazníky na adrese [customerservice@swarovskioptik.com](mailto:customerservice@swarovskioptik.com).

V případě jakéhokoli poškození tM 35+ vraťte zařízení bez baterie.

Upozorňujeme, že na veškeré zásilky lithium-iontových článků (baterií) se vztahují mezinárodní právní předpisy o nebezpečném zboží (IATA, ADR apod.).

## ZÁRUKA

Tento produkt od společnosti SWAROVSKI OPTIK je vysoce kvalitní přístroj, pro nějž jsou poskytovány celosvětové služby v rámci záruky a kulance. Další informace získáte na adrese: [https://swarop.tk/tM35+\\_warranty](https://swarop.tk/tM35+_warranty)



## TECHNICKÉ ÚDAJE

Všechny technické údaje k produktu naleznete na adrese: [https://swarop.tk/tM35+\\_technicaldata](https://swarop.tk/tM35+_technicaldata)



Všechny uvedené technické údaje představují typické hodnoty.

Změny v provedení a dodávce, stejně jako tiskové chyby jsou vyhrazeny.



ĎAKUJEME VÁM, ŽE  
STE SI VYBRALI VÝROBOK  
SWAROVSKI OPTIK.  
KEĎ BUDETE MAŤ NEJAKÉ  
OTÁZKY, OBRÁŤTE SA,  
PROSÍM NA SVOJHO  
ŠPECIALIZOVANÉHO  
PREDAJCU ALEBO NÁS  
KONTAKTUJTE PRIAMO NA  
SWAROVSKIOPTIK.COM.

## 1. PREHĽAD

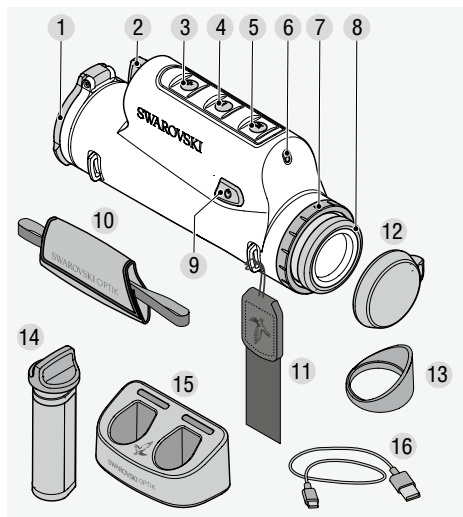

- 1 Kryt objektívu
- 2 Priestor na batérie
- 3 Tlačidlo Plus
- 4 Tlačidlo Mínus
- 5 Tlačidlo režimu
- 6 Snímač jasu
- 7 Krycí krúžok
- 8 Okulár
- 9 Vypínač/Kalibrácia obrazu
- 10 Ručný remeň
- 11 Remeň
- 12 Kryt okulára
- 13 Špeciálny okulár
- 14 RB tM 35 nabíjacia batéria
- 15 RBC nabíjačka batérií
- 16 Nabíjací kábel USB

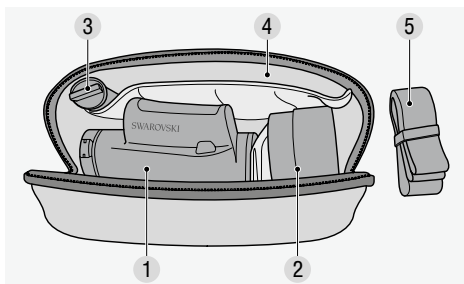

- 1 Priestor na tM 35+
- 2 Priestor na tMA
- 3 Priestor na RB tM 35
- 4 Priestor na dokumenty
- 5 Remeň funkčnej brašny

Tiež sa dodáva s:  
handrička na čistenie objektívu, funkčná brašna

## 2. PRÍPRAVA NA POUŽITIE ZARIADENIA

### 2.1 NABÍJANIE BATÉRIE

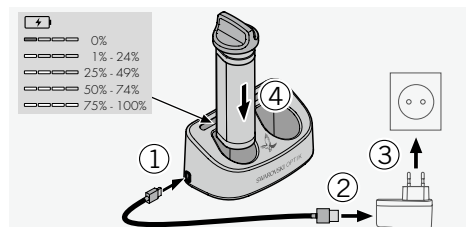

tM 35+ sa dodáva s už nainštalovanou RB tM 35 nabíjacou batériou. Pred prvým použitím zariadenia batériu úplne nabite (pozrite časť 5.1). Adaptér napájacej siete (3) sa nedodáva so zariadením.

### 2.2 ODSTRÁNENIE BATÉRIE

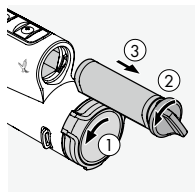

Pri odstraňovaní batérie môže byť potrebné otočiť kryt objektívu mierne do strany, čím zaistíte, že pánt krytu nebude prekážať (1). Z dôvodu ochrany objektívu je kryt objektívu vstavaný a nie je ho možné odstrániť.

Otočením krytu môžete zmeniť polohu pántu a tým aj smer otvárania. Ak chcete odstrániť batériu, musíte otočiť bajonetovú západku doľava (2).

Bajonetová západka s ľahkým úchopom pre batériu je integrovaná do puzdra batérie. To vám umožní jednoducho uchopiť bajonetovú západku aj v rukaviciach a jej vytiahnutím odstrániť batériu (3).

### 2.3 INŠTALÁCIA BATÉRIE

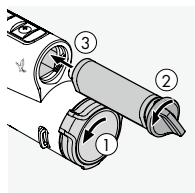

Na uľahčenie inštalácie batérie do správnej polohy aj v absolútnej tme je spodná strana puzdra batérie sploštená.

Ak chcete vložiť batériu, otočte západku proti smeru

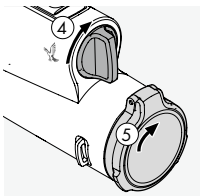

hodinových ručičiek približne o 30° a zasuniete batériu tak ďaleko, ako to len pôjde. Potom otočte bajonetovú západku v smere hodinových ručičiek približne o 30° do vertikálnej polohy ④. Batéria

je teraz zaistená. Môžete vrátiť kryt objektívu do pôvodnej polohy.

## 2.4 NASTAVENIE SKRUTKOVACIEHO OKULÁRA

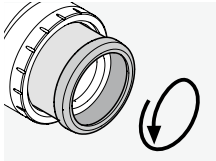

Pol. A

**Pol. A:** Na použitie bez okuliarov: Otočte okulár proti smeru hodinových ručičiek až do krajnej polohy (4 polohy).

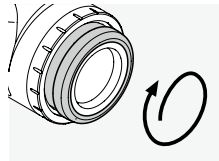

Pol. B

**Pol. B:** Na použitie s okuliarmi alebo v režime pripojenia pomocou svorky: Otočte okulár v smere hodinových ručičiek do krajnej polohy.

**Poznámka:** Nastavovanie dioptrií nie je možné.

## 2.5 PRIPOJENIE RUČNÉHO REMEŇA

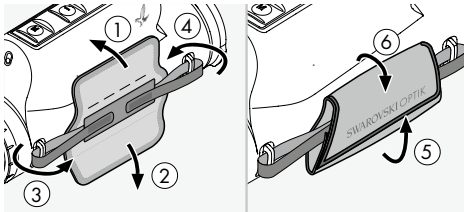

IM 35+ sa nedodáva s pripojeným remeňom ani ručným remeňom. Tiež sa nedodáva s namontovaným krytom okulára a špeciálnym okulárom. V prípade potreby je možné príslušenstvo rýchlo a jednoducho pripojiť.

Ručný remeň je možné pripojiť na obe strany IM 35+ pre ľavákov alebo pravákov. Po prevlečení oboch koncov cez držiaky slučiek na zariadení môžete

upraviť dĺžku ručného remeňa pomocou upevnenia s háčikom a slučkou a upevniť ho na mieste preložením koženého remeňa.

## 2.6 PRIPOJENIE REMEŇA

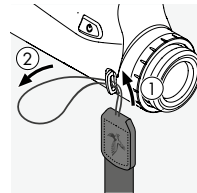

Ak chcete namontovať k zariadeniu IM 35+ remeň, držte časť bez upevňovacieho prvku a prevlečte slučku cez držiak slučky na strane s okulárom (na opačnej strane, ako je pripevnený ručný remeň ① + ②).

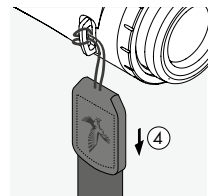
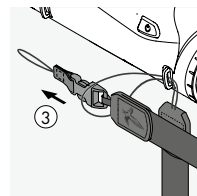

Potom pretiahnite druhý koniec remeňa ③ cez slučku a dotiahnite ju ④.

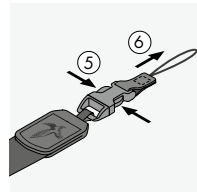

Na druhej strane uvoľnite koniec spony ⑤ + ⑥ a pretiahnite slučku cez rovnaký držiak slučky ⑦.

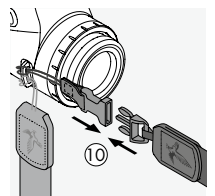
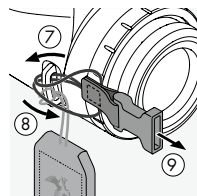

Potom pretiahnite koniec cez slučku ⑧, dotiahnite ju ⑨, a pripievte svorku k druhému koncu bočného remeňa ⑩.

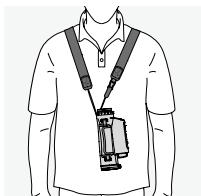

## 2.7 MONTÁŽ KRYTU OKULÁRA

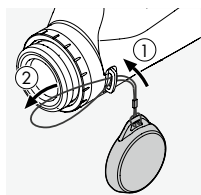

Na použitie iba ako ručné zariadenie s termovíziou

Slučku krytu okulára prestrčte cez držiak slučky na tej istej strane IM 35+, na ktorú ste pripievnili ručný remeň (upevnenie remeňa na strane okulára ① + ②). Potom prestrčte kryt slučkou ③ a dotiahnite ju ④. Teraz môžete používať kryt na ochranu okulára ⑤.

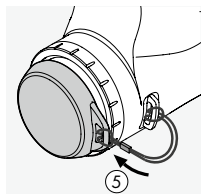
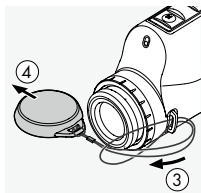

## 2.8 MONTÁŽ Špeciálneho Okulára

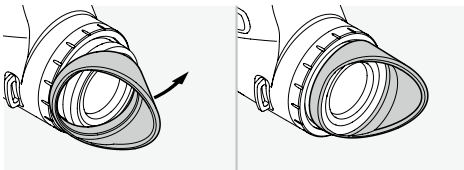

## 3. OBSLUHA

### 3.1 ZAPNUTIE ZARIADENIA



### 3.2 VYSVETLENIE SYMBOLOV

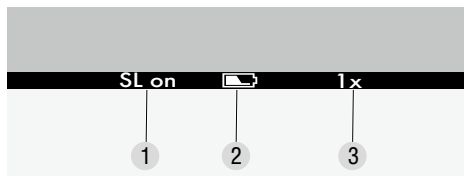

V spodnej časti displeja sa zobrazuje lišta s menu. Táto lišta sa automaticky skryje po uplynutí 5 sekúnd a znova sa zobrazí, keď používateľ stlačí nejaké tlačidlo alebo ak bude aktivovaná funkcia SWAROLIGHT.

- 1 SL on = funkcia SWAROLIGHT aktivovaná  
SL off = funkcia SWAROLIGHT deaktivovaná
- 2 Stav batérie s 5 úrovňami
- 3 Zväčšenie:  
1x ako zariadenie s termovíziou s pripojením pomocou svorky  
2x ako ručné zariadenie s termovíziou

### 3.3 KALIBRÁCIA OBRAZU

Ďalekohľad IM 35+ ponúka funkciu korekcie obrazu, ktorá sa aktivuje automaticky po zapnutí zariadenia. V prípade potreby je možné vykonať aj dodatočnú manuálnu korekciu nejednotnosti (NUC, Non-Uniformity Correction). Stačí krátko stlačiť tlačidlo vypínača. Pozor! Kryt objektívu musí byť počas tohto kroku zatvorený.

### 3.4 PREPÍNANIE MEDZI BLACK HOT/WHITE HOT

Krátkym stlačením tlačidla režimu (5) zmeňte nastavenie. V režime Black Hot sa budú objekty s

vysokým tepelným vyžarovaním zobrazovať tmavšie než objekty s nízkym tepelným vyžarovaním. Toto zobrazenie bude v režime White Hot prevrátené.

### 3.5 REŽIM DRŽANIA V RUKE A REŽIM PRIPOJENIA POMOCOU SVORKY

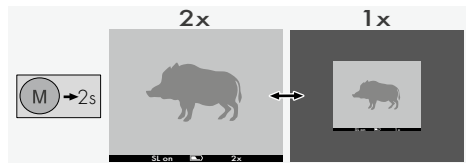

Stlačte tlačidlo režimu (5) na 2 sekundy. Tým prepnete displej medzi režimom 1x (pripojenie pomocou svorky) a 2x (držanie v ruke)

V režime pripojenia pomocou svorky sa používa iba stredná časť displeja (1x zväčšenie). V režime držania v ruke sa používa celý displej (2x zväčšenie). Zorné pole je v režime pripojenia pomocou svorky aj režime držania v ruke rovnaké.

### 3.6 SWAROLIGHT

Zariadenie tM 35+ je vybavené snímačom naklonenia. Snímač naklonenia funguje pri použití ako zariadenie s termovíziou s pripojením pomocou svorky aj ako ručné zariadenie s termovíziou.

*Na použitie ako ručné zariadenie s termovíziou*

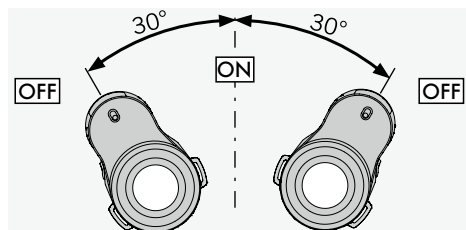
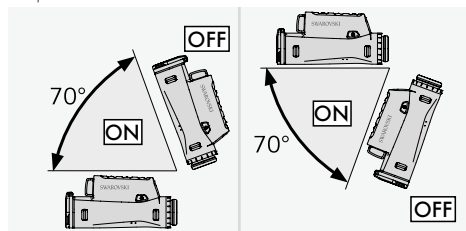

*Na použitie ako zariadenie s termovíziou s pripojením pomocou svorky*

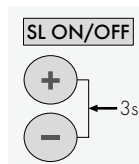
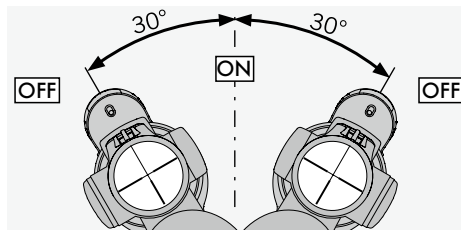
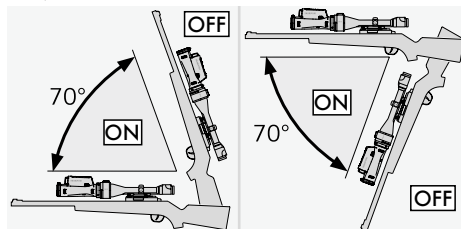

Súčasným stlačením tlačidiel Plus (3) a Mínius (4) a ich podržaním na 3 sekundy túto funkciu zapnete alebo vypnete. Snímač naklonenia rozpoznáva, či je zariadenie v snímačej polohe ako zariadenie s termovíziou s pripojením pomocou svorky.

tM 35+ sa vypne, ak je uhol náklonu väčší ako 70° (v smere nahor alebo nadol) – ak napríklad pušku postavíte v zvislej polohe na zem. tM 35+ sa tiež vypne, ak je bočný náklon väčší ako 30°, napríklad ak si opriete pušku o nohy.

Keď pušku vrátite do streleckej pozície, tM 35+ sa automaticky zapne.

Po uplynutí jednej hodiny od posledného použitia sa zariadenie úplne vypne (SL off). Ak je aktivovaná funkcia Swarolight (SL on), zariadenie sa úplne vypne po 5 hodinách nečinnosti.

### 3.7 AUTOMATICKÉ NASTAVENIE JASU

Zariadenie tM 35+ je vybavené funkciou automatického nastavenia jasů, ktorá automaticky prispôsobí jas displeja pri zapnutí zariadenia alebo aktivácii pomocou funkcie SWAROLIGHT. tM 35+ rozpozná, či používate zariadenie počas dňa, za súmraku alebo v noci. Jas displeja je tiež možné upraviť pomocou tlačidiel Plus (3) alebo Mínius (4).

Displej tM 35+ má 32 úrovní jasu a je ho možné v noci stmaviť na veľmi nízku úroveň, aby sa predišlo oslneniu. tM 35+ má tiež pamäťovú funkciu v dennom, súmracom aj nočnom rozsahu. Ak sa vyberá úroveň jasu v jednom z týchto troch rozsahov líši od predvoleného nastavenia, tM 35+ uloží vybrané nastavenie jasu a pri nasledujúcej aktivácii alebo zapnutí zariadenia ho použije.

## 4. NA POUŽITIE AKO ZARIADENIE S TERMOVÍZIOU S PRIPOJENÍM POMOCOU SVORKY

Vaše zariadenie tM 35+ bolo vyvinuté zvlášť na použitie ako ručné zariadenie s termovíziou a ako zariadenie s termovíziou s pripojením pomocou svorky v kombinácii s puškovým ďalekohľadom SWAROVSKI OPTIK a tMA adaptérom pre monokulárny ďalekohľad s termovíziou SWAROVSKI OPTIK. Pri použití tohto kompletného systému SWAROVSKI OPTIK zaručujeme maximálnu odchýlku bodu zásahu 4 cm na vzdialenosť 100 m (vzdialenosť priemerných bodov zásahov dvoch skupín zásahov na vzdialenosť 100 m, so zariadením s termovíziou s pripojením pomocou svorky aj bez neho).

### 4.1 ÚPRAVA NASTAVENIA PUŠKOVÉHO ĎALEKOHĽADU

V režime pripojenia pomocou svorky (1x zväčšenie) je zariadenie tM 35+ optimalizované na použitie s puškovým ďalekohľadom SWAROVSKI OPTIK. V tomto prípade sa používa iba stredná obdĺžniková časť displeja tM 35+ (1x zväčšenie). V prípade potreby môžete vybrať zväčšenie pre puškový ďalekohľad pomocou krúžka úpravy zväčšenia. S cieľom využiť celé spektrum zorného poľa ponúkané zariadením tM 35+ (ako zariadením, ktoré sa pripojí pomocou svorky), odporúčame použiť puškohľad a zväčšenie začínajúce od ≤ 3.5.

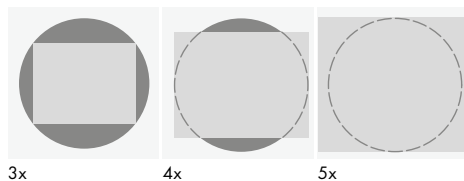

**Pozor:** Uistite sa, že je tM 35+ v režime pripojenia pomocou svorky (1x zväčšenie), ak ho používate ako zariadenie s termovíziou s pripojením pomocou svorky. Ak ho používate v pozorovacom režime ako zariadenie s termovíziou s pripojením pomocou svorky, môže dôjsť k odchýlke bodu zásahu.

## 5. POUŽÍVANIE NABÍJAČKY BATÉRIÍ

### 5.1 STAVOVÁ KONTROLKA BATÉRIE

4 kontrolky LED na nabíjačke sa rozsvietia na max. 30 sekúnd podľa úrovne nabíjania vlozenej batérie.

- 1 kontrolka LED = 0 % - 24 %
- 2 kontrolky LED = 25 % - 49 %
- 3 kontrolky LED = 50 % - 74 %
- 4 kontrolky LED = 75 % - 100 %

**Poznámka:** Úroveň nabitia batérie môžete skontrolovať vložením batérie do nabíjačky, keď nie je nabíjačka pripojená k elektrickej zástrčke.

### 5.2 PRVÉ NABÍJANIE BATÉRIE

Z dôvodu bezpečnosti a prepravy sa batéria nedodáva úplne nabitá. Pred prvým použitím zariadenia batériu úplne nabite pomocou priloženej RBC nabíjačky batérií.

1. Zapojte koncovku nabíjacieho USB kábla do konektora USB na nabíjačke.
2. Druhý koniec nabíjacieho USB kábla pripojte k vhodnému sieťovému USB adaptéru.
3. Vložte batériu do nabíjačky.

## 5.3 ČAS NABÍJANIA

90 % nabitie batérie po 3,5 hodinách  
100 % nabitie batérie po 5 hodinách

**Poznámka:** Používaný napájací zdroj by mal mať výstupný prúd aspoň 2 A, aby bolo možné nabíjať súčasne dve batérie. V prípade nižšieho výstupného prúdu nabíjajte každú batériu samostatne.

## 5.4 CHYBOVÉ KONTROLKY NABÍJAČKY BATÉRIÍ

1. kontrolka LED bliká červeným svetlom pre 2. vloženú batériu → Výstupný prúd napájacieho zdroja USB je príliš nízky a neumožňuje súčasne nabíjať dve batérie.

1. a 2. kontrolka LED blikajú červeným svetlom → Teplota batérie je príliš nízka (< 0 °C)

3. a 4. kontrolka LED blikajú červeným svetlom → Teplota batérie je príliš vysoká (> 45 °C)

Všetky 4 kontrolky LED blikajú červeným svetlom → Batéria je poškodená. Batériu prestaňte ihneď používať.

Všetkých 8 kontroliek LED svieti červeným svetlom → Nabíjačka je pokazená. Nabíjačku prestaňte ihneď používať.

## 5.5 VŠEOBECNÉ INFORMÁCIE NA POUŽITIE RBC NABÍJAČKY BATÉRIÍ V USA:

Tento produkt je validovaný podľa UL62368-1. Tento produkt by sa mal napájať napájacou jednotkou uvedenou na zozname ITE s označením „Class 2“ alebo LPS s výstupom USB s menovitým napätím 5 V DC, min. 2100 mA.

Tento produkt je určený len na nabíjanie batérií RB AFL (+) a RB tM 35 od spoločnosti SWAROVSKI OPTIK.

## 6. VŠEOBECNÉ INFORMÁCIE

### 6.1 SÉRIOVÉ ČÍSLO

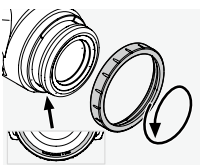

Sériové číslo produktu nájdete na okulári. Nájdete ho po odskrutkovaní krycieho krúžku (7) proti smeru hodinových ručičiek.

## 6.2 DODATOČNÉ INFORMÁCIE



Podrobnosti a tipy nájdete na adrese: [SWAROVSKIOPTIK.COM](http://SWAROVSKIOPTIK.COM)

## 7. STAROSTLIVOSŤ A ÚDRŽBA

### 7.1 ČISTIACA HANDRIČKA NA OBJEKTÍV

Priloženou čistiacou handričkou na objektív z mikrovlákien môžete vyčistiť aj tie najcitlivejšie sklenené povrchy. Handrička je ideálna na čistenie objektívov, okuliarov a okuliarov. Udržujte handričku čistú, pretože nečistoty môžu poškodiť povrch objektívu. Jednoducho ju vyperte vo vlažnej mydlovej vode a nechajte vyschnúť na vzduchu. Handričku používajte iba na čistenie sklenených povrchov.

### 7.2 ČISTENIE

Kladíme veľký dôraz na zabezpečenie veľmi jednoduchého čistenia všetkých prvkov a povrchov.

**Čistenie optiky.** Zachovajte vynikajúci výkon svojho tM 35+ ochranou sklenených povrchov pred nečistotami, olejom a mastnotou. Najskôr zotrite všetky väčšie nečistoty kefkou na objektív. Potom na objektív jemne dýchnite a vyleštite ho pomocou čistiacej handričky na objektív, čím odstránite prípadné zvyšky nečistôt. Ak je zariadenie silne znečistené (napr. pieskom), skrutkovacie okuliare môžete úplne odskrutkovať. Potom bude možné zariadenie veľmi jednoducho vyčistiť.

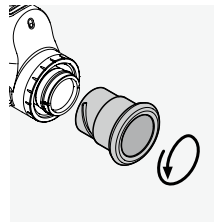

## 7.3 POUŽITIE REPELENTOV PROTI HMYZU

Aktívna látka DEET (repellent proti hmyzu) môže v závislosti od koncentrácie poškodiť syntetické materiály aj lakované povrchy. Najmä v prípadoch, keď je výrobok čerstvo nanesený a ešte vlhký na pokožke alebo rukách, ktoré potom prichádzajú do kontaktu s povrchom.

Ako alternatíva sa môžu použiť repelenty proti hmyzu na báze ICARIDIN.

## 7.4 SKLADOVANIE

Skladujte tM 35+ v taške na dobre vetranom mieste. Ak je tM 35+ vlhký, nechajte ho najprv vyschnúť. V tropických oblastiach alebo oblastiach s vysokou vlhkosťou je vhodné skladovať tM 35+ vo vzduchotesnej nádobe spolu s činiadlom pohlcujúcim vlhkosť (napr. silikagélom).

# 8. SÚLAD S PLATNOU LEGISLATÍVOU

## 8.1 tM 35+ - SÚLAD S PLATNOU LEGISLATÍVOU

Ďalšie informácie o súlade s platnou legislatívou: [http://swarovs.ki/tM35\\_compliance](http://swarovs.ki/tM35_compliance)

### WEEE/ElektroG



Tento symbol označuje, že sa tento produkt nesmie likvidovať ako odpad z domácnosti v rámci smernice WEEE (Odpad z elektrických a elektrotechnických zariadení) a národných zákonov.

Tento produkt sa musí vrátiť na príslušné zberné miesto. Informácie o zberných miestach pre odpadové zariadenia z vašich miestnych prevádzok alebo z oprávneného miesta na likvidáciu odpadu z elektrických a elektrotechnických zariadení.

Likvidácia tohto produktu pomáha chrániť životné prostredie a bráni potenciálnemu poškodeniu životného prostredia aj ľudského zdravia, ktoré by sa mohlo vyskytnúť vtedy, keď sa s produktmi nemanipuluje správne.

## 8.2 RB tM 35 NABÍJACIA BATÉRIA - SÚLAD S PLATNOU LEGISLATÍVOU

Ďalšie informácie o súlade s platnou legislatívou: [http://swarovs.ki/tM35\\_compliance](http://swarovs.ki/tM35_compliance)

### OEEZ/ElektroG

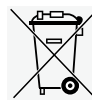

Tento symbol označuje, že batéria nesmie likvidovať spoločne s domácim odpadom podľa smernice o odpade z elektrických a elektronických zariadení (OEEZ) a národných alebo miestnych zákonov. Batéria sa musí likvidovať na vyhradenom odbornom mieste.

# 9. BEZPEČNOSTNÉ ODPORÚČANIA

## 9.1. VŠEOBECNÉ INFORMÁCIE



Nikdy sa nepozerajte do zariadenia pri chôdzi. Môžete prehliadnúť prekážky.

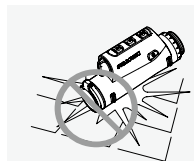

Zariadenie chráňte pred nárazmi.

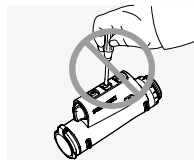

Opravy a servis musí vykonávať len spoločnosť SWAROVSKI OPTIK Absam (Rakúsko) alebo spoločnosť SWAROVSKI OPTIK North America, inak záruka stratí platnosť.

- V produkte by ste mali používať iba batérie od spoločnosti SWAROVSKI OPTIK. Použitie akýchkoľvek iných batérií môže viesť k poškodeniu zariadenia.
- Pred výstrelom skontrolujte polohu tMA adaptéra pre monokulárny ďalekohľad s termovíziou. Ak nie je adaptér plne zaistený na puškovom ďalekohľade, upravte jeho polohu.



- Zariadenie tM 35+ je vodotesné a prachotesné a v teste v kontrolovaných laboratórnych podmienkach podľa normy IEC 60529 získalo stupeň krytia IP68.
- Z bezpečnostných dôvodov (batéria) sa tM 35+ automaticky vypína pri teplotách pod  $-20\text{ }^{\circ}\text{C}$  alebo nad  $+50\text{ }^{\circ}\text{C}$ .

## VAROVANIA TÝKAJÚCE SA RB tM 35 NABÍJACEJ BATÉRIE

### POZORI

Nebezpečenstvo požiaru a popálenín. Batériu nikdy neotvárajte, nepoškodzujte ani ju nezahrievajte nad  $80\text{ }^{\circ}\text{C}$ . Dodržiavajte bezpečnostné pokyny. Na nabíjanie by ste mali používať iba nabíjačku dodávanú spoločnosťou SWAROVSKI OPTIK.



Možné riziká:

- Nebezpečenstvo požiaru a explózie
- Nebezpečenstvo úniku toxických alebo žieravých látok
- Nebezpečenstvo popálenín

Tento produkt je vybavený vymeniteľnou nabíjacou lítiovoiónovou batériou. Pri používaní produktu dbajte na nasledujúce:

- Ak je vonkajšie puzdro poškodené alebo máte podozrenie na poškodenie batérie, batériu nepoužívajte. V takomto prípade ihneď kontaktujte našu podporu pre zákazníkov, pretože hrozí riziko výbuchu a/alebo nehody. Zreteľné známky poškodenej batérie sú napríklad deformácie (vypukliny), roztavenie plastového puzdra v niektorých oblastiach, strata zafarbenia, zápach alebo generovanie nadmerného tepla.
- Batériu nepoužívajte nesprávnym spôsobom - môže to viesť k poškodeniu batérie a k nebezpečenstvu požiaru alebo explózie.
  - Nepokúšajte sa batériu otvoriť ani rozobrať.
  - Batériu neskratujte. Nikdy neskladujte batériu na nebezpečnom mieste v kartónovej škatuli ani zásuvke, kde by mohlo dôjsť k vzájomnému skratu kontaktov batérie alebo skratu kontaktov v dôsledku styku s inými vodivými materiálmi.

- Vyhňte sa mechanickému namáhaniu batérie (tlakom, deformáciám, nárazom).
- Batériu uchovávajte suchú a čistú. Ak dôjde k znečisteniu batérie, utrite jej kontakty čistou a suchou handričkou. Nepoužívajte pri čistení žiadne elektricky vodivé materiály.
- Ak dochádza k úniku kvapaliny z batérie, dajte na to, aby sa kvapalina nedostala do kontaktu s očami ani pokožkou. Unikajúci výpary nevdychujte. Ak sa tak stane, vyhľadajte lekársku pomoc.
- Nevystavujte produkty obsahujúce batérie nadmernému teplu (napr. priamemu slnečnému svetlu, ohňu alebo blízkosti zdrojov tepla, ako sú radiátory alebo tepelné spotrebiče).

## INFORMÁCIE O NABÍJANÍ LÍTIOVO-IÓNOVEJ BATÉRIE

- Batériu nabíjajte pomocou dodávanej nabíjačky batérií RBC a vhodného zdroja napájania, ktorý spĺňa podmienky miestnych nariadení alebo je schválený FCC/CE/IC.
- Použitie poškodených káblov alebo nabíjačiek alebo nabíjanie vo vlhkých podmienkach môže viesť k úrazu elektrickým prúdom, požiaru, zraneniu alebo poškodeniu zariadenia alebo iného majetku.
- Ideálna teplota okolia počas nabíjania je od  $15\text{ }^{\circ}\text{C}$  do  $25\text{ }^{\circ}\text{C}$ . Povolená okolitá teplota na nabíjanie je od  $0\text{ }^{\circ}\text{C}$  do  $37\text{ }^{\circ}\text{C}$ . V priebehu nabíjania nesmie byť okolitá teplota nižšia ani vyššia ako uvedený rozsah.
- Nenechávajte batériu počas nabíjania bez dozoru.
- Nenechávajte batériu v nabíjačke dlhšie, než je nevyhnutné.
- Uistite sa, že batéria nie je počas nabíjania zakrytá.
- Venujte zvláštnu pozornosť akémukoľvek nezvyčajnému zvýšeniu teploty. Batéria by nemala byť počas nabíjania horúca na dotyk.

## VŠEOBECNÉ INFORMÁCIE A SKLADOVANIE

- Výdrž batérie sa líši v závislosti od okolitej teploty.
- Batérie by ste za žiadnych okolností nemali skladovať dlhší čas (niekoľko dní) vo vybitom stave - to môže batériu nezvratne poškodiť. Pred skladovaním nabite batériu na 60 až 80 % kapacity. Ak batériu skladujete pri izbovej teplote, je nutné ju po 6 mesiacoch dobíť.

- Životnosť nabitelnej batérie je obmedzená a jej výkonnosť sa znižuje s dĺžkou používania. Odporúčame neprekračovať životnosť 5 rokov.

## CHYBNÉ BATÉRIE

V prípade chybnjej batérie alebo zdeformovaného krytu batérie v žiadnom prípade nevracajte zariadenie spolu s batériou.

Chybné batérie musia byť z bezpečnostných dôvodov zlikvidované v miestnych zberniciach nebezpečného odpadu. V takom prípade odstráňte chybnú batériu zo zariadenia. Ak batériu nie je možné zo zariadenia odstrániť, kontaktujte naše oddelenie služieb pre zákazníkov: [customerservice@swarovskioptik.com](mailto:customerservice@swarovskioptik.com).

V prípade akéhokoľvek poškodenia IM 35+ vráťte zariadenie bez batérie.

Upozorňujeme Vás, že medzinárodná legislatíva týkajúca sa nebezpečného tovaru (IATA, ADR atď.) sa vzťahuje na každú prepravu lítiovo-iónových článkov (batérií).

## ZÁRUKA

Tento produkt od spoločnosti SWAROVSKI OPTIK je vysokokvalitný prístroj, pre ktorý sú poskytované celosvetové služby v rámci záruky a zachovania dobrého mena spoločnosti. Viac informácií nájdete na: [https://swarop.tk/IM35\\_warranty](https://swarop.tk/IM35_warranty)



## TECHNICKÉ ÚDAJE

Všetky technické údaje k produktu nájdete na adrese: [https://swarop.tk/IM35+\\_technicaldata](https://swarop.tk/IM35+_technicaldata)



Všetky údaje sú typické hodnoty.

Vyhradzujeme si právo na zmenu dizajnu a výkonu.  
Za tlačové chyby nenesieme žiadnu zodpovednosť.

KÖSZÖNJÜK, HOGY A  
SWAROVSKI OPTIK  
TERMÉKÉT VÁSÁROLTA.  
BÁRMILYEN KÉRDÉSÉVEL  
KÉRJÜK, FORDULJON  
SZAKEMBEREINKHEZ,  
VAGY VEGYE FEL VELÜNK  
A KAPCSOLATOT A  
SWAROVSKIOPTIK.COM  
HONLAPON.

# 1. ÁTTEKINTÉS

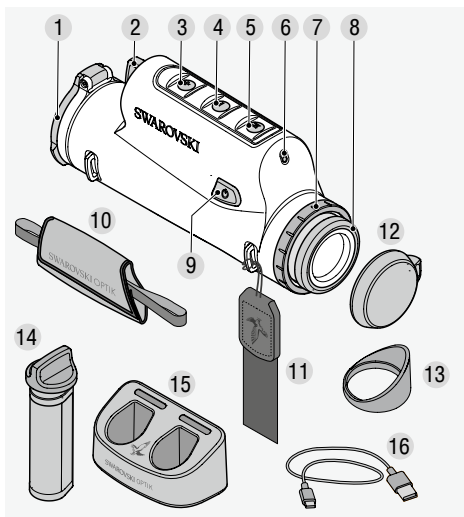

- 1 Objektivfedél
- 2 Akkumulátortartó rekesz
- 3 Plusz gomb
- 4 Mínusz gomb
- 5 Módválasztó gomb
- 6 Fényerő-érzékelő
- 7 Fedőgyűrű
- 8 Szemkagyló
- 9 Be-/kikapcsológomb/Képkalibrálás
- 10 Kézi szíj
- 11 Hordozópánt
- 12 Szemlencsevédő
- 13 Szemellenző
- 14 RB tM 35 újratölthető akkumulátor
- 15 RBC akkumulátortöltő
- 16 USB-töltőkábel

## tM 35+ HORDOZÓTÁSKA

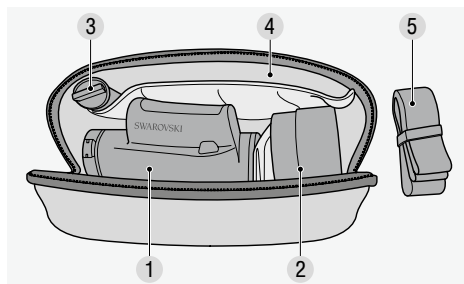

- 1 Rekesz a tM 35+-hoz
- 2 Rekesz a tMA-hoz
- 3 Rekesz az RB tM 35-höz
- 4 Dokumentumtartó rekesz
- 5 Hordozótáska hordozópántja

További tartozékok:  
tisztítókendő lencsékhez, hordozótáska

## 2. AZ ESZKÖZ ELŐKÉSZÍTÉSE A HASZNÁLATRA

### 2.1 AZ AKKUMULÁTOR TÖLTÉSE

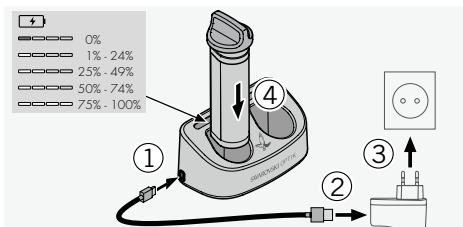

A tM 35+ tartozéka a készülékbe már behelyezett RB tM 35 újratölthető akkumulátor. Az eszköz első használata előtt töltsé fel teljesen az akkumulátort (lásd 5.1).

A ③-as hálózati adapter nem tartozék.

### 2.2 AZ AKKUMULÁTOR ELTÁVOLÍTÁSA

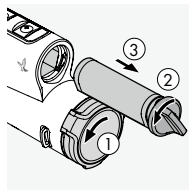

Az akkumulátor eltávolítása-akor előfordulhat, hogy egy kissé oldalra kell fordítani az objektívfedelel, hogy a csukló ne legyen útban ①. Az objektív védelme érdekében az objektívfedél beépített, és nem távolítható el.

A fedél oldalra fordításával módosíthatja a csukló helyzetét, és ezáltal a nyitási irányt. Az akkumulátor eltávolításához a bajonettzárát balra kell fordítani ②.

Az akkumulátor kézreálló bajonettzárja be van építve az akkumulátor házába. Így akár kesztyűben is könnyen meg lehet fogni a bajonettzárát, és a meghúzásával eltávolítani az akkumulátort ③.

### 2.3 AZ AKKUMULÁTOR BEHELYEZÉSE

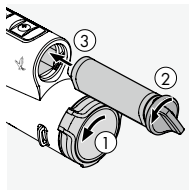

Az akkumulátor könnyebb, akár teljes sötéttségben történő behelyezése érdekében az akkumulátor házának alsó része sík.

Az akkumulátor behelyezése-éhez forgassa el a zárat

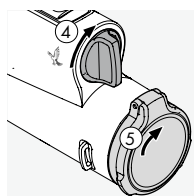

az óramutató járásával ellentétes irányban körülbelül 30°-kal, és nyomja be az akkumulátort, ameddig a szerkezet engedi. Ezután forgassa a bajonettzárát az óramutató járásával egyező irányban körülbelül 30°-kal, függőleges helyzetbe ④. Az akkumulátor biztonságosan rögzítve van. Ezután az objektívfedél visszahelyezhető az eredeti helyzetébe.

### 2.4 A FEL/LECSAVARHATÓ SZEMKAGYLÓK BEÁLLÍTÁSA

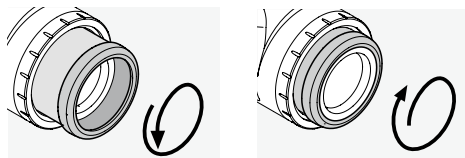

„A” pozíció

„B” pozíció

„A” pozíció: Szemüveg nélküli használat esetén: Fordítsa el a szemkagylókat az óramutató járásával ellentétes irányban ütközésig (4 állás).

„B” pozíció: Szemüveggel történő használat vagy csipetítés mód esetén: Fordítsa el a szemkagylókat az óramutató járásával megegyező irányban ütközésig.

**Megjegyzés:** Dioptriászabályozás nem lehetséges.

### 2.5 A KÉZI SZÍJ CSATLAKOZTATÁSA

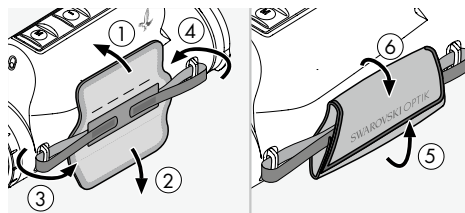

A tM 35+ höz a hordozópánt vagy a kézi szíj nincs gyárilag csatlakoztatva. A szemlencse és a szemellenző sincs felszerelve. A tartozékok szükség esetén gyorsan és egyszerűen felszerelhetők.

A kézi szíj a tM 35+ mindkét oldalára felszerelhető,

jobb- és balkezesek számára egyaránt. Miután mindkét véget átvezette az eszköz bújatóin, a tépőzár segítségével állítsa be a kézi szíj hosszát, és a bőrszíj áthajtásával rögzítse a helyén.

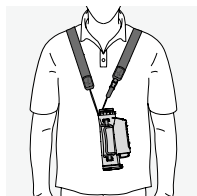

## 2.6 A HORDOZÓPÁNT CSATLAKOZTATÁSA

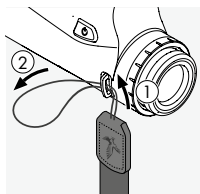

A hordozópánt tM 35+-re rögzítéséhez fogja meg a pántot a csat nélküli végénél, majd fűzze át a hurkot a szemlencse oldalán található bújatón, a kézi szíjjal ellentétes oldalon ① + ②

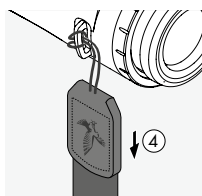
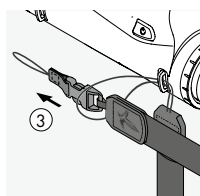

Ezután vezesse át a hordozópánt másik végét ③ a hurkon, és húzza meg szorosra ④.

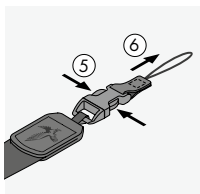

A másik oldalon nyissa ki a csatot ⑤ + ⑥, majd fűzze át a hurkot ugyanazon a bújatón ⑦.

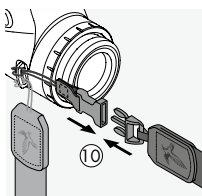
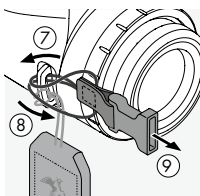

Ezután vezesse át a pánt végét a hurkon ⑧, húzza meg szorosra ⑨, és csatolja hozzá az oldalsó hordozópánt másik végét ⑩.

## 2.7 A SZEMLENCSÉVÉDŐ FELSZERELÉSE

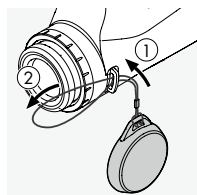

*Kizárólag kézi hőérzékelős képalkotó eszközként való használat esetén*

Fűzze át a szemlencsevédő hurkát a tM 35+ azon oldalán, amelyikre a kézi szíjat is felerősítette (szíj rögzítése a szemlencse oldalán ① + ②).

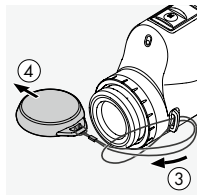

Ezután vezesse át a szemlencsevédőt a hurkon ③, majd húzza meg szorosra ④. Mostantól ezzel védheti a szemlencsét ⑤.

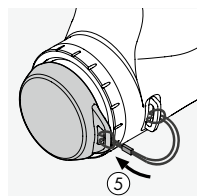

## 2.8 A SZEMELLENZŐ FELSZERELÉSE

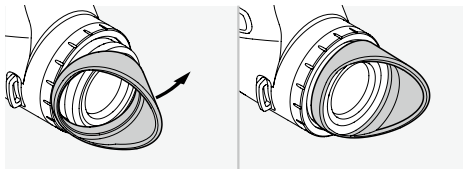

# 3. MŰKÖDTETÉS

## 3.1 AZ ESZKÖZ BEKAPCSOLÁSA

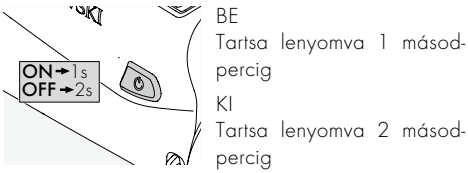

## 3.2 A SZIMBÓLUMOK JELENTÉSE

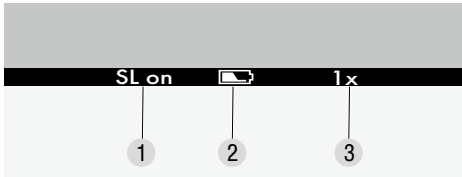

A kijelző alsó szélén egy menüszalag látható. Ez 5 másodperc után automatikusan eltűnik, és akkor jelenik meg ismét, ha a felhasználó lenyom egy gombot vagy a SWAROLIGHT aktiválja.

- 1 SL on = SWAROLIGHT bekapcsolva  
SL off = SWAROLIGHT kikapcsolva
- 2 Az akkumulátor állapota 5 szinttel
- 3 Nagyítás:  
1x csíptethető hőérzékelős képalkotó eszközként  
2x kézi hőérzékelős képalkotó eszközként

## 3.3 KÉPKALIBRÁLÁS

A tM 35+ képkorrekciós funkcióval rendelkezik, amely automatikusan elindul az eszköz bekapcsolásakor. Szükség esetén emellett manuális képhiba-korrekció (NUC) is végezhető. Ehhez csak nyomja meg röviden a be-/kikapcsológombot. Figyelmeztetés! Ezt a lépést felhelyezett objektívfelel kell elvégezni.

## 3.4 KÉZI ÉS CSÍPTETŐS MÓD

Röviden nyomja meg a módválasztó gombot (5) a beállítás módosításához. Black Hot módban a

magas hő sugárzó tárgyak sötétebbnek látszódnak, mint az alacsonyabb hő sugárzó tárgyak. White Hot módban a kép ennek inverze lesz.

## 3.5 KÉZI ÉS CSÍPTETŐS MÓD

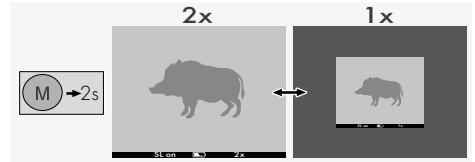

Tartsa lenyomva a módválasztó gombot (5) 2 másodpercig. Így válthat az 1-szeres (csíptetős) és a 2-szeres (kézi) módok között.

Csíptetős módban csak a kijelző középső része van használatban (1-szeres nagyítás). Kézi módban a teljes kijelző használatban van (2-szeres nagyítás). A látómező megegyezik a csíptetős és a kézi módban.

## 3.6 SWAROLIGHT

A tM 35+ dőlésérzékelővel van felszerelve. A dőlésérzékelő a tM 35+ csíptetős és kézi hőérzékelős képalkotó eszközként való használatkor egyaránt működik.

*Kézi hőérzékelős képalkotó eszközként való használat esetén*

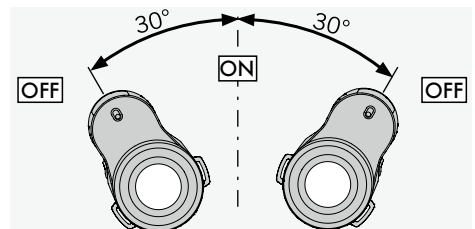
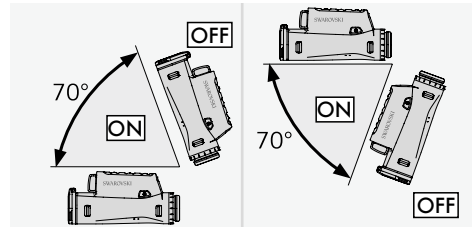

Csíptetős hőérzékelős képalakító eszközként való használat esetén

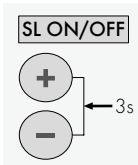
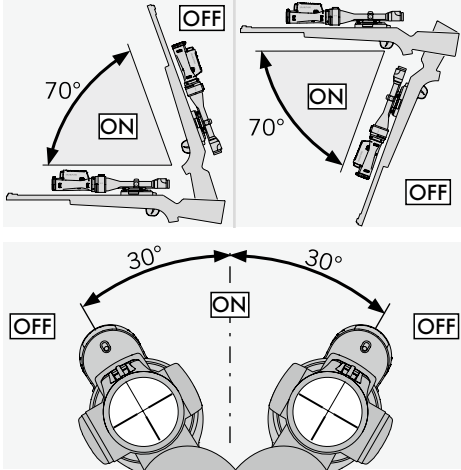

Tartsa lenyomva a plusz (3) és mínusz (4) gombokat egyszerre 3 másodpercig a funkció be- vagy kikapcsolásához. A dőlésérzékelő felismeri, hogy az eszköz csíptetős hőérzékelős képalakító eszközként lövészi pozícióban van-e.

A tM 35+ kikapcsol, amikor 70°-nál nagyobb dőlésszögben tartja (felfelé vagy lefelé), például amikor állítva helyezi el a fegyvert. 30°-nál nagyobb oldalirányú dőlés esetén szintén kikapcsol a tM 35+, például amikor a fegyvert a combjára fekteti.

Amint a fegyver lövészi pozícióba kerül, a tM 35+ automatikusan bekapcsol.

Ha egy órán keresztül nincs használatban, az eszköz teljesen kikapcsol (SL ki). Ha a Swarolight aktiválva van (SL be), az eszköz teljesen kikapcsol, ha 5 órán keresztül nincs használatban.

### 3.7 AUTOMATIKUS FÉNYERŐ-SZABÁLYOZÁS

A tM 35+ automatikus fényerő-szabályozási funkcióval rendelkezik, amely automatikusan beállítja a kijelző fényerejét, ha az eszközt bekapcsolják vagy a SWAROLIGHT aktiválja. A tM 35+ felismeri, hogy nappal, szürkületben vagy éjszaka használja-e az

eszközt. A kijelző fényereje a plusz (3) és mínusz (4) gombokkal is állítható.

A tM 35+ kijelzőjén 32 fényerőszint állítható be, és éjszaka a fényerő nagyon alacsonyra vehető, hogy a kijelző ne vakítson. A tM 35+ memóriafunkcióval is rendelkezik nappali, szürkületi és éjszakai tartományban. Ha a három tartomány egyikében kiválasztott fényerőszint eltér az alapértelmezett beállítástól, a tM 35+ elmenti az egyéni fényerő-beállítást, és azt alkalmazza az eszköz következő aktiválásakor vagy bekapcsolásakor.

## 4. HASZNÁLAT CSÍPTETŐS HŐÉRZÉKELŐS KÉPALAKÍTÓ ESZKÖZKÉNT

A tM 35+-öt kifejezetten SWAROVSKI OPTIK céltávcsővel és a SWAROVSKI OPTIK tMA hőérzékelő egy szemlencsés látszóhöz való adapterrel való együttes, kézi és csíptetős hőérzékelős képalakító eszközként való használatra terveztük. A teljes SWAROVSKI OPTIK rendszer használata esetén garantáljuk a találati pont legfeljebb 4 cm-es eltérést 100 m-es távolságon (két lövéscsoport átlagos találati pontjának távolsága 100 m-en - csíptetős hőérzékelős képalakító eszközzel és anélkül).

### 4.1 A CÉLTÁVCSŐ BEÁLLÍTÁSA

Csíptetős módban (1-szeres nagyítás) javasolt a tM 35+-öt SWAROVSKI OPTIK céltávcsővel együtt használni. Ebben az esetben a tM 35+ kijelzőjének csak a középső, négyzetes része van használatban (1-szeres nagyítás). Szükség esetén a céltávcső nagyításállító gyűrűjével állíthatja be a nagyítást. A tM 35+ teljes látómezőjének kihasználásához (csíptetős képalakító eszközként) javasoljuk, hogy céltávcsövet használjon legfeljebb 3,5-szeres kiinduló nagyítással.

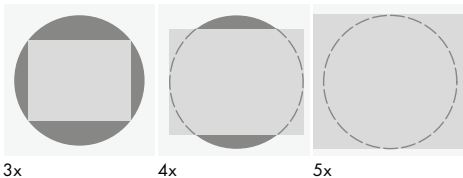

**Figyelmeztetés:** Csíptethető hőérzékelős képkalkotó eszközként való használat esetén győződjön meg arról, hogy a tM 35+ csíptetős módban (1-szeres nagyítás) van. Ha megfigyelési módban használja csíptethető hőérzékelős képkalkotó eszközként, az a találati pont eltéréséhez vezethet.

## 5. AZ AKKUMULÁTORTÖLTŐ HASZNÁLATA

### 5.1 AKKUMULÁTOR ÁLLAPOTJELZŐJE

A töltőn található 4 db LED-es jelzőfény 30 másodpercig világít a behelyezett akkumulátor töltöttségi szintjétől függően.

- 1 LED = 0 % - 24 %
- 2 LED = 25 % - 49 %
- 3 LED = 50 % - 74 %
- 4 LED = 75 % - 100 %

**Megjegyzés:** Az akkumulátor töltöttségi szintjét úgy ellenőrizheti, hogy az akkumulátort a töltőbe helyezi, miközben a töltő nincs elektromos aljzathoz csatlakoztatva.

### 5.2 AZ AKKUMULÁTOR ELSŐ FELTÖLTÉSE

Biztonsági és szállítási okokból az akkumulátor nincs teljesen feltöltve szállításkor. Az eszköz első használata előtt töltsé fel teljesen az akkumulátort a mellékelt RBC akkumulátortöltővel.

1. Csatlakoztassa az USB-töltőkábelt a töltőn található USB-porthoz.
2. Csatlakoztassa az USB-töltőkábel másik végét egy megfelelő USB hálózati adapterhez.
3. Helyezze az akkumulátort a töltőbe.

### 5.3 TÖLTÉSI IDŐ

- 90 %-os töltöttségi szint 3,5 óra után
- 100 %-os töltöttségi szint 5 óra után

**Megjegyzés:** A használt tápegységnek legalább 2 A-es kimeneti áramerősséggel kell rendelkeznie a két akkumulátor egy időben történő töltéséhez. Ha a kimeneti áramerősség ennél alacsonyabb, az egyes akkumulátorokat külön kell feltölteni.

### 5.4 AZ AKKUMULÁTORTÖLTŐ HIBAJELZŐI

**Az 1. LED pirosan villog** a 2. akkumulátor behelyezése után → Az USB-s töltő tápegység kimeneti áramerőssége túl alacsony a két akkumulátor egy időben történő töltéséhez.

**Az 1. és a 2. LED pirosan villog** → Az akkumulátor hőmérséklete túl alacsony (< 0 °C)

**A 3. és a 4. LED pirosan villog** → Az akkumulátor hőmérséklete túl magas (> 45 °C)

**Mind a 4 LED pirosan villog** → Az akkumulátor hibás. Azonnal hagyja abba az akkumulátor használatát.

**Mind a 8 LED pirosan világít** → A töltő hibás. Azonnal hagyja abba a töltő használatát.

### 5.5 AZ RBC AKKUMULÁTORTÖLTŐ EGYESÜLT ÁLLAMOKBAN VALÓ HASZNÁLATRA VONATKOZÓ ÁLTALÁNOS INFORMÁCIÓK:

A termék az UL62368-1 szabvány szerinti ellenőrzésen esett át. A terméket „2. osztály” vagy LPS besorolású, 5 V-os egyenáramú USB-kimenettel rendelkező, 2100 mA-es ITE-tápegységgel kell használni.

Ezzel a termékkel csak az RB AFL (+) és RB tM 35 típusú SWAROVSKI OPTIK akkumulátorok tölthetők.

## 6. ÁLTALÁNOS TUDNIVALÓK

### 6.1 SZOROZATSZÁM

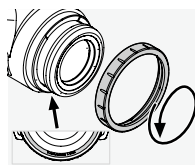

A termék sorozatszám a szemlencsén található. Az eléréséhez csavarja le a fedőgyűrűt (7) az óramutató járásával ellentétes irányba.



## 6.2 TOVÁBBI INFORMÁCIÓK



További részletekért és tippékért keresse fel az alábbi weboldalt:  
**SWAROVSKIOPTIK.COM**

# 7. ÁPOLÁS ÉS KARBANTARTÁS

## 7.1 LENCSETISZÍTÓ KENDŐ

A mellékelt mikroszálás lencsetisztító kendővel még a legkényesebb üvegfelületeket is megtisztíthatja. Ideális objektívek, szemlencsék és szemüvegek tisztításához. Tartsa tisztán a kendőt, mert a szennyeződés kárt tehet a lencsefelületben. A beszennyeződött kendőt langyos szappanos vízben mossa ki, majd szárítsa meg a levegőn. Csak üvegfelületek tisztításához használja.

## 7.2 TISZTÍTÁS

Kiemelten fontosnak tartjuk, hogy az összes elem és felület rendkívül könnyen tisztítható legyen.

**Az optika tisztítása.** A tM 35+ kiemelkedő teljesítményének megőrzése érdekében védje az üvegfelületeket a szennyeződéstől, olajtól és zsírtól. Először lencsetisztító ecsettel távolítsa el a durvább szennyeződéseket. A fennmaradó szennyeződések eltávolításához leheljen finoman a lencsére, majd a lencsetisztító kendővel tisztítsa meg a felületet. Ha a fel-/lecsavarható szemkagyló nagyon szennyezett (például homokkal), teljesen le lehet csavarni, így könnyedén tisztítható.

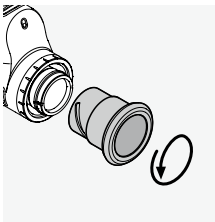

## 7.3 ROVARRIASZTÓ SZEREK HASZNÁLATA

A DEET (rovarriasztó) hatóanyag – koncentrációtól függően – károsíthatja mind a szintetikus anyagokat, mind a lakkozott felületeket. Különösen azokban az esetekben, amikor a terméket újonnan alkalmazzák, és még mindig nedves a bőrön vagy a kezeken, amelyek ezután érintkeznek a felülettel. Alternatív megoldásként ICARIDIN alapú rovarriasztó szerek használhatók.

## 7.4 TÁROLÁS

A tM 35+-öt a hozzá tartozó táskában, jól szellőző helyen tárolja. Ha a tM 35+ nedves, tárolás előtt szárítsa meg. Ha trópusi éghajlaton vagy olyan területen tartózkodik, ahol magas a páratartalom, érdemes a tM 35+-öt egy légmentesen zárható tárolóba helyezni, és nedvszívó anyagot (például szilikagélt) tenni mellé.

# 8. MEGFELELŐSÉG

## 8.1 A tM 35+ MEGFELELŐSÉGE

A megfelelőséggel kapcsolatos további információkért lásd: [http://swarovski.com/tM35\\_compliance](http://swarovski.com/tM35_compliance)

### WEEE/ElektroG



Ez a jel mutatja, hogy a WEEE Irányelv (elektromos és elektronikus berendezések hulladékairól szóló irányelv) és az adott ország törvényeinek értelmében az adott termék nem kezelhető háztartási hulladékként.

A terméket egy erre kijelölt gyűjtőpontra kell visszavinni. Az elektronikus berendezések hulladékgyűjtő pontjaival kapcsolatban a helyi hatóságoktól valamint az elektromos és elektronikus berendezések illetékes hulladékgyűjtő pontjaitól kaphat felvilágosítást. A termék hulladékának megfelelő elhelyezése védi a környezetet és megakadályozza azon környezeti és egészségügyi ártalmakat, amelyek a termék hulladékának nem megfelelő elhelyezéséből származnának.

## 8.2 AZ RB TM 35 ÚJRÁTÖLTETHŐ AKKUMULÁTOR MEGFELELŐSÉGE

A megfelelőséggel kapcsolatos további információkért lásd: [http://swarovski.com/tm35\\_compliance](http://swarovski.com/tm35_compliance)

### WEEE/ElektroG



Ez a jelzés azt jelenti, hogy az akkumulátort az ártalmatlanításakor tilos a háztartási hulladékba helyezni az elektromos és elektronikus berendezések hulladékairól szóló (WEEE) irányelv és az országos, illetve a helyi jogszabályok értelmében. Az akkumulátort a kijelölt gyűjtőhelyen kell ártalmatlanítani.

## 9. BIZTONSÁGI ELŐÍRÁSOK

### 9.1. ÁLTALÁNOS INFORMÁCIÓ



Soha ne nézzen bele az eszközbe gyaloglás közben, mert előfordulhat, hogy nem veszi észre az Ön előtti akadályokat.

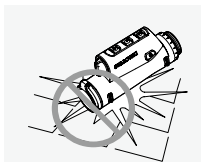

Védje az eszközt az ütődéstől.

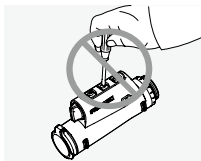

Javítást és szervizelést csak a SWAROVSKI OPTIK Absam (Ausztria) vagy a SWAROVSKI OPTIK North America végezhet, ellenkező esetben a garancia érvényét veszti.

- A termék kizárólag SWAROVSKI OPTIK-akkumulátorokkal használható. Bármilyen egyéb akkumulátor használata az eszköz károsodásához vezethet.
- Tüzelés előtt ellenőrizze a tMA hőérzékelő egy szemlencsés távcsőhöz készült adapter pozícióját. Ha nincs teljes mértékben a céltávcsőhöz illesztve, igazítsa a megfelelő helyzetbe.

- A tM 35+ víz- és porálló, és az ellenőrzött laboratóriumi körülmények között végzett teszt során IP68-as értékelést ért el az IEC 60529-es szabvány alapján.
- A tM 35+ biztonsági okokból (akkumulátor) automatikusan kikapcsol  $-20^{\circ}\text{C}$  alatti és  $+50^{\circ}\text{C}$  feletti hőmérsékleten.

### AZ RB tM 35 ÚJRÁTÖLTETHŐ AKKUMULÁTORRAL KAPCSOLATOS FIGYELMEZTETÉSEK

#### FIGYELMEZTETÉS!

Tűz- és égésveszély. Az akkumulátort soha ne nyissa fel, sértsse meg vagy melegítse  $80^{\circ}\text{C}$  feletti hőmérsékletre. Tartsa be a biztonsági tájékoztatóban foglaltakat. Kizárólag a SWAROVSKI OPTIK által biztosított töltőt használja.



Lehetséges kockázatok:

- Tűz- és robbanásveszély
- Mérgező vagy maró hatású anyagok kibocsátásának veszélye
- Égésveszély

A termék cserélhető és újratölthető lítiumion-akkumulátorral rendelkezik. A termék használata során vegye figyelembe a következőket:

- Ne használja tovább az akkumulátort, ha a külső borítás megsérült, vagy ha azt gyanítja, hogy az akkumulátor meghibásodott. Ebben az esetben azonnal forduljon az ügyfélszolgálathoz, mert robbanás és/vagy baleset veszélye áll fenn. A hibás akkumulátorra utaló egyértelmű jel például az eldeformalódás (dudorok), a műanyagburkolat egyes részeinek megolvadása, az elszíneződés, a kellemetlen szag, illetve a felforrósodás.
- Ne használja az akkumulátort az előírtól eltérő módon, mert ez az akkumulátor károsodását, valamint tűz- és robbanásveszélyt okozhat.
  - Ne próbálja meg felnyitni vagy szétszerelni az akkumulátort.
  - Ne zárja rövidez az akkumulátort. Soha ne tárolja az akkumulátort veszélyes helyen, például kartondobozban vagy fiókban, ahol az akkumulátorok érintkezési rövidez zárhatják egymást, vagy egyéb vezetőképes anyagokkal érintkezve rövidzárlatot okozhatnak.

- Kerülje a mechanikai behatásokat (nyomás, eldeformálás, ütések).
- Tartsa szárazon és tisztán az akkumulátort. Ha az akkumulátor beszennyeződik, tisztítsa le és szárítsa meg az érintkezőket egy tiszta, száraz ruhával.
- A tisztításhoz ne használjon elektromos vezetőképes anyagot.
- Ha az akkumulátor szivárog, ügyeljen rá, hogy a folyadék ne kerüljön a szemébe és ne érintkezzen a bőrével, illetve ne lélegezze be a kibocsátott gázokat. Ha ez mégis megtörténik, forduljon orvoshoz. • Az akkumulátorral felszerelt termékeket ne tegye ki túlzott hőhatásnak (például közvetlen napfény, tűz, illetve közeli hőforrások, például radiátor vagy más hőtermelő készülékek).

## TÁJÉKOZTATÓ A LIION AKKUMULÁTOR TÖLTÉSÉRŐL

- Az akkumulátort kizárólag a mellékelt RBC akkumulátortöltővel és megfelelő tápegységgel töltsse, amely megfelel a helyi szabályozásnak, vagy FCC-/CE-/IC-tanúsítvánnyal rendelkezik.
- Sérült kábelek vagy töltők használata, vagy az eszköz magas páratartalmú környezetben való töltése áramütéshez, tűzhez, sérüléshez, vagy a berendezés vagy egyéb tárgyak károsodásához vezethet.
- A töltéshez optimális környezeti hőmérséklet: 15 °C -25 °C. A töltéshez megengedett hőmérséklet: 0 °C-37 °C. A töltést a megadott hőmérsékleti tartományban kell végezni.
- Töltés közben ne hagyja őrizetlenül az akkumulátort.
- Ne hagyja a szükségesnél hosszabb ideig a töltőben az akkumulátort.
- Ügyeljen rá, hogy töltés közben az akkumulátor ne legyen letakarva.
- Különösen ügyeljen a szokatlanul nagy mértékű hőmérséklet-növekedésre. Az akkumulátor nem lehet forró a töltés során.

## ÁLTALÁNOS TUDNIVALÓK ÉS TÁROLÁS

- Az akkumulátor üzemideje a környezeti hőmérséklettől függ.
- Az akkumulátort semmilyen körülmények között nem szabad hosszabb ideig (több napig) lemerült állapotban tárolni, mert ez helyrehozhatatlan károsodást okozhat. Tárolás előtt töltsse fel az akkumulátort 60 - 80%-os töltöttségre. Ha az akkumulátort szobahőmérsékleten tárolja, 6 hónap elteltével újra fel kell töltenie.

- Az újratölthető akkumulátorok élettartama korlátozott, és teljesítményük a használat időtartamával csökken. Javasoljuk, hogy ne lépje túl az 5 éves élettartamot.

## HIBÁS AKKUMULÁTOR

Ha az akkumulátor meghibásodik vagy az akkumulátorház eldeformálódik, semmiképpen ne küldje vissza az akkumulátort az eszközzel együtt.

A hibás akkumulátort biztonsági okokból a helyi veszélyeshulladék-gyűjtő ponton kell elhelyezni. Ebben az esetben távolítsa el a hibás akkumulátort az eszközből. Ha nem lehet eltávolítani az akkumulátort, vegye fel a kapcsolatot az ügyfélszolgálati csapatunkkal a [customerservice@swarovskioptik.com](mailto:customerservice@swarovskioptik.com) címen. Ha a tM 35+ bármilyen módon megsérül, az akkumulátor nélkül küldje vissza az eszközt.

Felhívjuk figyelmét, hogy a lítiumion-cellák (akkumulátorok) szállítására a veszélyes árukra vonatkozó nemzetközi szabályozások érvényesek (IATA, ADR stb.).

## GARANCIA

Az Ön által vásárolt SWAROVSKI OPTIK-termék egy csúcsmínőségű műszer, amelyhez a világ minden táján garancia és önkéntes garancia jár. További információért látogasson el a következő helyre: [https://swarop.tk/tM35\\_warranty](https://swarop.tk/tM35_warranty)



## MŰSZAKI ADATOK

A termék minden műszaki adata megtalálható a: [https://swarop.tk/tM35+\\_technicaldata](https://swarop.tk/tM35+_technicaldata)



A megadott értékek tipikus értékek.

A termékek kivitelezésének és a szállítási feltételek módosítására vonatkozó jogunkat fenntartjuk. Nyomatási hibákról nem vállalunk felelősséget.

HVALA ŠTO STE ODABRALI  
OVAJ PROIZVOD FIRME  
SWAROVSKI OPTIK.  
AKO IMATE BILO KAKVO  
PITANJE, MOLIMO VAS  
DA SE POSAVJETUJETE SA  
SVOJIM SPECIJALIZIRANIM  
PRODAVAČEM ILI NAS  
DIREKTNO KONTAKTIRAJTE  
NA SWAROVSKIOPTIK.COM.

## 1. PREGLED

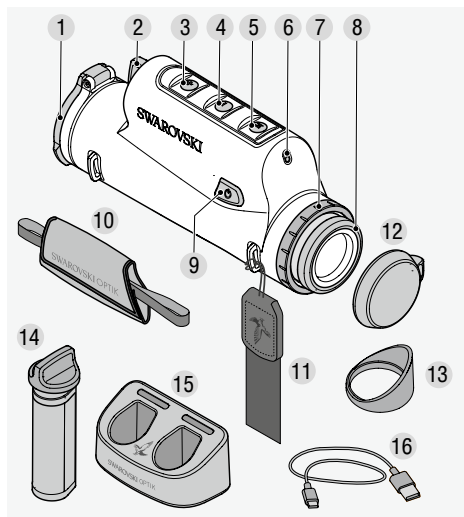

- 1 Poklopac leće objektivna
- 2 Odjeljak za bateriju
- 3 Gumb plus
- 4 Gumb minus
- 5 Gumb načina
- 6 Senzor svjetline
- 7 Pokrovni prsten
- 8 Sjenilo
- 9 Gumb za uključivanje/isključivanje/kalibracija slike
- 10 Remen za ruku
- 11 Remen za nošenje
- 12 Poklopac okulatora
- 13 Sjenilo za oči s krilcima
- 14 RB iM 35 punjiva baterija
- 15 Punjač za bateriju RBC
- 16 USB kabel za punjenje

## PUTNA TORBICA tM 35+

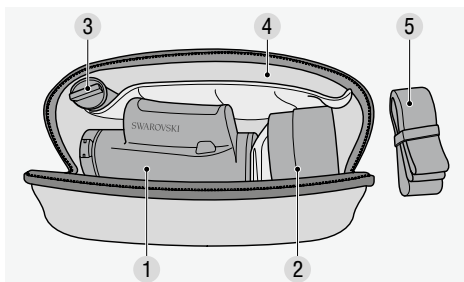

- 1 Odjeljak za tM 35+
- 2 Odjeljak za tMA
- 3 Odjeljak za RB tM 35
- 4 Odjeljak za dokumente
- 5 Remen putne torbice

Također dolazi sa sljedećim:  
tkanina za čišćenje leće, putna torbica

## 2. PRIPREMA ZA UPOTREBU UREĐAJA

### 2.1 PUNJENJE BATERIJE

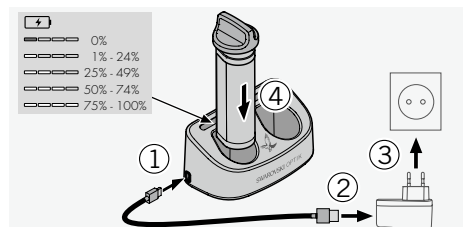

Uređaj tM 35+ isporučuje se s unaprijed ugrađenom punjivom baterijom RB tM 35. Napunite bateriju u potpunosti prije prve upotrebe uređaja (vidi 5.1). Strujni adapter (3) nije isporučen.

### 2.2 UKLANJANJE BATERIJE

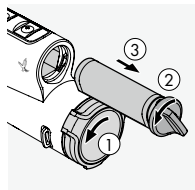

Kada uklanjate bateriju, možda ćete morati malo zakrenuti poklopac leće objektiva u stranu kako šarka ne bi stajala na putu (1). Kako bi zaštitio leću objektivu, poklopac leće objektivu ugrađen je i ne može se ukloniti.

Zakretanje poklopca omogućuje vam promjenu pozicije šarke, a time i smjera otvaranja. Da biste uklonili bateriju, kopča mora biti okrenuta ulijevo (2). Kopča baterije jednostavna za držanje ugrađena je u kućište baterije. Ovo vam omogućuje da jednostavno primite kopču čak i ako nosite rukavice i izvučete je kako biste uklonili bateriju (3).

### 2.3 UGRADNJA BATERIJE

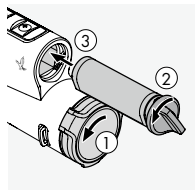

Za jednostavnu ugradnju baterije čak i u potpunoj tami donja strana kućišta baterije je ravna.

Za umetanje baterije zakrenite kopču u smjeru suprotnom suprotnom od kazaljke

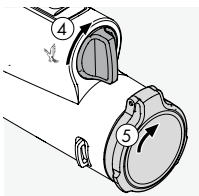

na satu za otprilike 30° i maksimalno gurnite bateriju. Zatim zakrenite kopču u smjeru kazaljke na satu za otprilike 30° u vertikalni položaj ④. Baterija je sada fiksirana. Možete vratiti poklopac leće objektiva u početni položaj.

## 2.4 PODEŠAVANJE ZAKRETNOG SJENILA ZA OKO

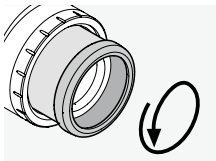

Položaj A

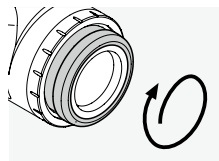

Položaj B

**Položaj A:** Za upotrebu bez naočala: Do kraja okrenite sjenila za oči u smjeru suprotnom od kazaljke na satu (4 položaja).

**Položaj B:** Za upotrebu s naočalama ili u clip-on načinu: Okrenite sjenila za oči u smjeru kazaljke na satu dokle god je moguće.

**Napomena:** Prilagodba dioptera nije moguća.

## 2.5 PRIČVRŠČIVANJE REMENA ZA RUKU

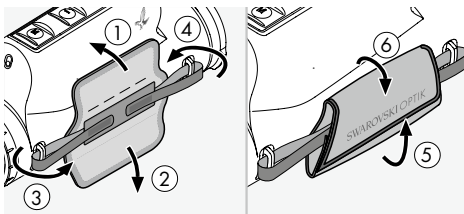

Uređaj tM 35+ ne isporučuje se s pričvršćenim remenom za nošenje ili remenom za ruku. Poklopac okulatora i sjenilo za oči s krljcima također nisu pričvršćeni. Dodatke možete brzo i jednostavno pričvrstiti kada je to potrebno.

Remen za ruku može se pričvrstiti na obje strane uređaja tM 35+ za ljevake ili dešnjake. Kada provučete oba kraja kroz držače za remen na

uređaju, možete prilagoditi duljinu remena za ruku s pomoću čičak trake i fiksirati ga preklapanjem kožne trake.

## 2.6 PRIČVRŠČIVANJE REMENA ZA NOŠENJE

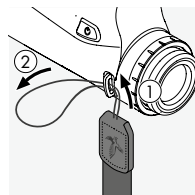

Da biste pričvrstili remen za nošenje na tM 35+, držite onu stranu koja nema pričvršćivač na klik i provucite petlju kroz držač petlje na strani gdje se nalazi okulator, na strani suprotnoj od remena za ruku ① + ②.

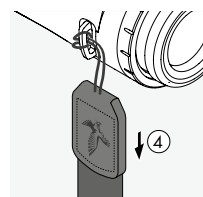
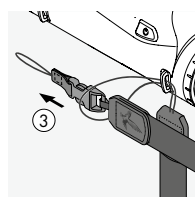

Zatim povucite drugi kraj remena za nošenje ③ kroz petlju i zategnite ga ④.

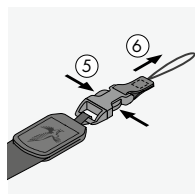

Na drugoj strani otpustite kraj kopče ⑤ + ⑥ i provucite petlju kroz isti držač petlje ⑦.

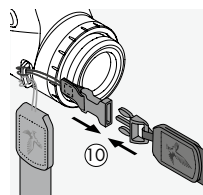
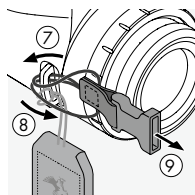

Zatim povucite kraj kroz petlju ⑧, zategnite ⑨ i pričvrstite kopču na drugi kraj remena za nošenje ⑩.



## 2.7 PRIČVRŠĆIVANJE POKLOPCA OKULATORA

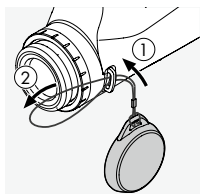

Upotrebljavati isključivo kao ručni uređaj za termovizijsko snimanje

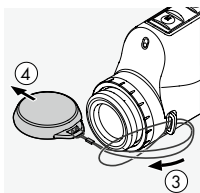

Provucite petlju pokloPCA okulatora kroz držač petlje na istoj strani uređaja tM 35+ na kojoj ste pričvrstili remen za ruku (pričvršćivanje remena na strani okulatora ①+ ②).

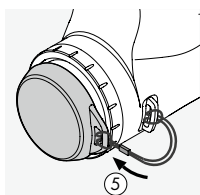

Zatim provucite poklopac kroz petlju ③ i zategnite ④. Sada možete upotrebljavati poklopac da biste zaštitili okulator ⑤.

## 2.8 PRIČVRŠĆIVANJE SJENILA ZA OČI S KRILCIMA

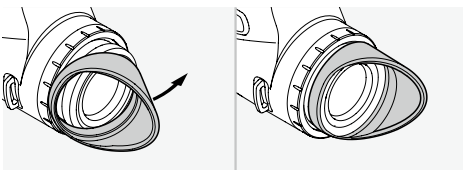

## 3. UPOTREBA

### 3.1 UKLJUČIVANJE UREĐAJA

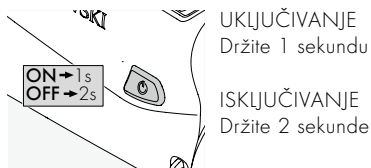

### 3.2 OBJAŠNENJE SIMBOLA

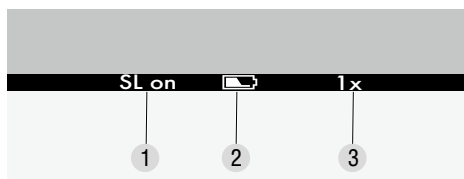

Traka izbornika vidljiva je na donjem rubu zaslona. Automatski se skriva nakon 5 sekundi i ponovno se pojavljuje kada korisnik pritisne gumb ili kada je aktivira SWAROLIGHT.

1 SL on = SWAROLIGHT aktiviran  
SL off = SWAROLIGHT deaktiviran

2 Stanje baterije u 5 razina

3 Uvećanje:

1x kao clip-on uređaj za termovizijsko snimanje  
2x kao ručni uređaj za termovizijsko snimanje

### 3.3 KALIBRACIJA SLIKE

Uređaj tM 35+ ima značajku ispravljanja slike koja se automatski aktivira nakon uključivanja uređaja. Ako je potrebno, također se može izvršiti dodatno ručno ispravljanje NUC (ispravljanje neujednačenosti). Samo kratko pritisnite gumb za uključivanje/isključivanje. Upozorenje! Poklopac leće objektiva mora biti zatvoren tijekom izvođenja ovog koraka.

### 3.4 PREBACIVANJE NAČINA BLACK HOT/WHITE HOT

Kratko pritisnite gumb (5) za promjenu postavke. U načinu Black Hot objekti s visokim toplinskim

zračenjem izgledat će tamnije od objekata s nižim toplinskim zračenjem. U načinu White Hot slika je obrnuta.

### 3.5 RUČNI NAČIN I CLIP-ON NAČIN

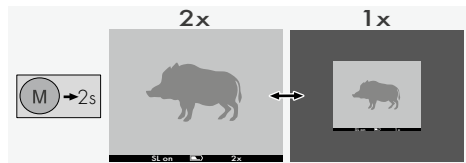

Pritisnite gumb načina (5) na 2 sekunde. Ovime se zaslon prebacuje između 1x (clip-on) i 2x (ručnog) načina.

U clip-on načinu upotrebljava se samo središnji dio zaslona (uvećanje 1x). U ručnom načinu upotrebljava se cijeli zaslon (uvećanje 2x). Vidno područje ostaje isto u ručnom i clip-on načinu.

### 3.6 SWAROLIGHT

Uređaj tM 35+ ima senzor nagiba. Senzor nagiba funkcionira i kada se uređaj upotrebljava kao clip-on uređaj za termovizijsko snimanje i kao ručni uređaj za termovizijsko snimanje.

*Za upotrebu kao ručni uređaj za termovizijsko snimanje*

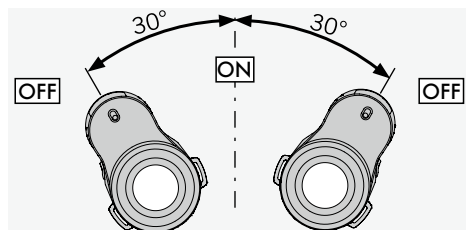
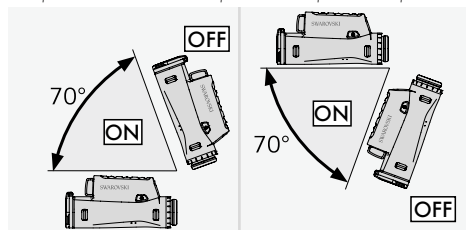

*Za upotrebu kao clip-on uređaj za termovizijsko snimanje*

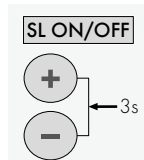
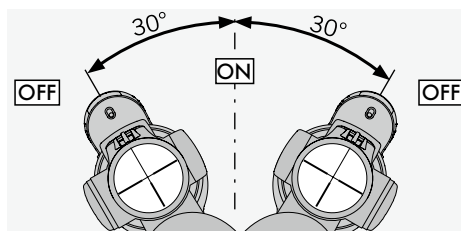
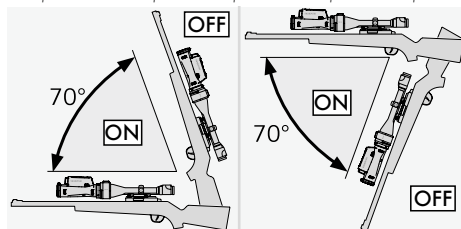

Pritiskom na gumb plus (3) i minus (4) u isto vrijeme na 3 sekunde ova se funkcija uključuje ili isključuje. Senzor nagiba otkriva je li uređaj u položaju za snimanje kao clip-on uređaj za termovizijsko snimanje. Ako je kut nagiba veći od 70° (prema gore ili prema dolje), npr.

kad pušku postavite okomito, uređaj tM 35+ se isključuje. Uređaj tM 35+ također se isključuje i ako je bočni nagib veći od 30°, primjerice kad položite pušku na noge.

Kad postavite pušku u položaj za pucanje, uređaj tM 35+ automatski će se uključiti.

Nakon što jedan sat nije radio, uređaj se posve isključuje (SL isključen). Ako je Swarolight aktiviran (SL uključeno), uređaj se potpuno isključuje nakon 5 sati bez upotrebe.

### 3.7 AUTOMATSKO NAMJEŠTANJE SVJETLINE

Uređaj tM 35+ ima značajku za automatsko namještanje svjetline kojom se automatski prilagođava svjetlina zaslona kada je uređaj uključen ili kada ga aktivira SWAROLIGHT. Uređaj tM 35+ prepoznaje upotrebljavate li uređaj danju, u sumrak ili noću. Svjetlina zaslona također se može prilagoditi s pomoću gumba plus (3) ili minus (4).



Zaslon uređaja tM 35+ ima 32 razine svjetline i noću se može vrlo prigušiti za izbjegavanje zaslijepljivanja. Uređaj tM 35+ također ima funkciju pamćenja dnevnog ili noćnog raspona, kao i raspona za sumrak. Ako se vaša odabrana razina svjetline unutar jednog od tri raspona razlikuje od zadane postavke, uređaj tM 35+ pohranit će prilagođenu postavku svjetline i primijeniti je pri sljedećoj aktivaciji ili uključivanju uređaja.

## 4. ZA UPOTREBU KAO CLIP-ON UREĐAJ ZA TERMOVIZIJSKO SNIMANJE

Vaš uređaj tM 35+ posebno je razvijen za upotrebu kao ručni uređaj za termovizijsko snimanje i clip-on uređaj za termovizijsko snimanje u kombinaciji s ciljnikom za puške SWAROVSKI OPTIK te SWAROVSKI OPTIK tMA adapterom termalnog monokulara. Kada upotrebljavate čitav sustav SWAROVSKI OPTIK, jamčimo vam maksimalno odstupanje mjesta udara od 4 cm na 100 m (udaljenost prosječne točke udara dvije skupine hitaca na 100 - s clip-on uređajem za termovizijsko snimanje i bez njega).

### 4.1 NAMJEŠTANJE CILJNIKA PUŠKE

U clip-on načinu (uvećanje 1x) uređaj tM 35+ optimizira se za upotrebu u kombinaciji s ciljnikom puške SWAROVSKI OPTIK. U tom slučaju upotrebljava se samo središnji pravokutni dio zaslona uređaja tM 35+ (uvećanje 1x). Ako je potrebno, možete odabrati uvećanje za ciljnik puške s pomoću prstena za prilagodbu uvećanja. Da biste imali pregled cijelog vidnog polja monokulara tM 35+ (clip-on uređaj), preporučujemo da upotrebljavate optički ciljnik s početnim povećanjem manjim ili jednakim 3,5.

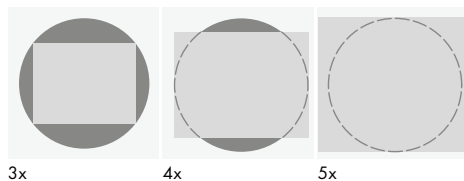

**Upozorenje:** Provjerite je li uređaj tM 35+ u clip-on načinu (uvećanje 1x) kada se upotrebljava kao clip-on uređaj za termovizijsko snimanje. Može doći do odstupanja točke pogotka ako se upotrebljava kao clip-on uređaj za termovizijsko snimanje, a u načinu je promatranja.

## 5. UPOTREBA PUNJAČA ZA BATERIJU

### 5.1 POKAZATELJ STATUSA BATERIJE

Četiri LED pokazatelja na punjaču zasvijetle na 30 sekundi, ovisno o razini napunjenosti umetnute baterije.

- 1 LED lampica = 0 % - 24 %
- 2 LED lampice = 25 % - 49 %
- 3 LED lampice = 50 % - 74 %
- 4 LED lampice = 75 % - 100 %

**Napomena:** Razinu napunjenosti baterije možete provjeriti tako što ćete bateriju umetnuti u punjač kada punjač nije uključen u električnu utičnicu.

### 5.2 PRVO PUNJENJE BATERIJE

Zbog sigurnosnih i transportnih razloga, baterija se ne isporučuje potpuno napunjena. Napunite bateriju u potpunosti s pomoću isporučenog RBC punjača za bateriju prije prve upotrebe uređaja.

1. Priključite utikač USB kabela za punjenje na USB priključak na punjaču.
2. Priključite drugi kraj USB kabela za punjenje na odgovarajući USB strujni adapter.
3. Umetnite bateriju u punjač.

## 5.3 VRIJEME PUNJENJA

90 % razine baterije nakon 3,5 sata

100 % razine baterije nakon 5 sata

**Napomena:** Upotrijebljeni izvor napajanja treba imati izlaznu struju od najmanje 2 A kako bi se dvije baterije mogle istovremeno puniti. U slučaju manje izlazne jakosti puniti svaku bateriju zasebno.

## 5.4 POKAZATELJI POGREŠKE PUNJAČA ZA BATERIJU

**Prva LED lampica treperi crveno** za drugu umetnutu bateriju → Izlazna jakost izvora napajanja za punjenje putem USB-a preniska je za istovremeno punjenje dvije baterije.

**Prva i druga LED lampica trepere crveno** → Temperatura baterije je preniska ( $< 0\text{ }^{\circ}\text{C}$ )

**Treća i četvrta LED lampica trepere crveno** → Temperatura baterije je previsoka ( $> 45\text{ }^{\circ}\text{C}$ )

**Sve četiri LED lampice trepere crveno** → Baterija je neispravna. Odmah prestanite upotrebljavati bateriju.

**Svih osam LED lampica svijetli crveno** → Punjač je neispravan. Odmah prestanite upotrebljavati punjač.

## 5.5 OPĆENITE INFORMACIJE O UPOTREBI RBC PUNJAČA BATERIJA U SJEDINJENIM AMERIČKIM DRŽAVAMA:

Ovaj proizvod valjan je prema UL62368-1. Ovaj proizvod napaja se s pomoću uređaja za napajanje uvrštenog na popis ITE i označenog kao „Class 2” ili LPS s USB izlazom nominalnog napona 5 V dc, minimalno 2100 mA.

Ovaj proizvod namijenjen je isključivo punjenju baterija RB AFL (+) i baterija RB tM 35 društva SWAROVSKI OPTIK.

# 6. OPĆE INFORMACIJE

## 6.1 SERIJSKI BROJ

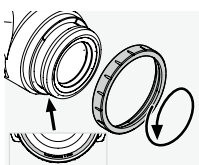

Serijski broj proizvoda možete pronaći na okulatoru. Odvijte pokrovni prsten (7) u smjeru suprotnom od kazaljke na satu da biste ga pronašli.

## 6.2 DODATNE INFORMACIJE



Za više detalja i savjete posjetite:  
[SWAROVSKIOPTIK.COM](http://SWAROVSKIOPTIK.COM)

# 7. ČIŠĆENJE I ODRŽAVANJE

## 7.1 KRPICA ZA ČIŠĆENJE LEĆE

Pomoću isporučene krpice od mikrovlakana za čišćenje leće možete očistiti i najosjetljivije staklene površine. Krpica je idealna za leće objektivna, okulatore i naočale. Održavajte krpicu čistom jer bi prašina mogla oštetiti površinu leće. Samo je operite u mlakoj vodi sa sapunicom i ostavite da se osuši na zraku. Upotrebljavajte je samo za čišćenje staklenih površina.

## 7.2 ČIŠĆENJE

Posvećujemo posebnu pažnju tome da su svi elementi i površine jednostavni za čišćenje.

**Čišćenje optike.** Održavajte izvanredne rezultate svojeg tM 35+ tako da se pobrinete da na staklenim površinama nema prljavštine, ulja ni masti. Najprije četkicom za leću uklonite veće čestice prašine. Potom nježno huknite na leću te je istrljajte krpicom za čišćenje leće da biste uklonili ostatke prašine. Ako je jako zaprljana (npr. pijeskom), zakretna sjenila za oči mogu se u potpunosti odvrnuti, što čini čišćenje vrlo jednostavnim.

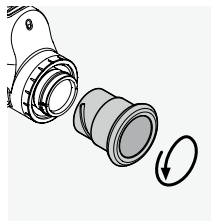

## 7.3 UPOTREBA SREDSTAVA ZA ODBIJANJE INSEKATA

Aktivno sredstvo DEET (sredstvo za odbijanje insekata) može - ovisno o koncentraciji - oštetiti sintetičke materijale i lakirane površine. Posebice u slučajevima kada je proizvod tek nanesen i još uvijek vlažan na koži ili rukama, koje zatim dolaze u kontakt s površinom.

Kao alternativa mogu se upotrebljavati sredstva za odbijanje insekata na bazi IKARIDINA.

## 7.4 SKLADIŠTENJE

Držite tM 35+ u njegovoj torbici na dobro prozračenom mjestu. Ako je tM 35+ mokar, najprije ga je potrebno osušiti. U tropskim područjima ili područjima s visokom vlagom, najbolje ga je pohraniti u hermetički zatvoren spremnik sa sredstvom za upijanje vlage (npr. silika-gel).

# 8. SUKLADNOST

## 8.1 SUKLADNOST UREDAJA tM 35+

Više informacija o sukladnosti potražite na:  
[http://swarovs.ki/tM35\\_compliance](http://swarovs.ki/tM35_compliance)

## WEEE/ElektroG



Ovaj znak naznačuje da se ovaj proizvod ne smije odložiti kao kućanski otpad prema Direktivi o električnom i elektroničkom otpadu (WEEE) i nacionalnim zakonima.

Proizvod se mora odnijeti u odgovarajući sabirni centar. Informacije o sabirnim centrima za rabljenu opremu možete dobiti od tijela lokalne uprave ili od ovlaštenog centra za odlaganje električnog i elektroničkog otpada.

Ispravno odlaganje ovog proizvoda pomaže zaštititi okoliša i sprječava moguće štete za okoliš i ljudsko zdravlje koje bi nastale neispravnim rukovanjem proizvodima.

## 8.2 SUKLADNOST PUNJIVE BATERIJE RB tM 35

Više informacija o sukladnosti potražite na:  
[http://swarovs.ki/tM35\\_compliance](http://swarovs.ki/tM35_compliance)

## Baterija WEEE/ElektroG



Ovaj simbol označava da se baterija ne smije odlagati s kućanskim otpadom u skladu s Direktivom OEEO (Direktiva o otpadnoj električnoj i elektroničkoj opremi) te nacionalnim ili lokalnim zakonima. Baterija se mora odložiti na za to namijenjena mjesta za prikupljanje.

# 9. SIGURNOSNE PREPORUKE

## 9.1. GENERAL INSTRUCTIONS



Nikada nemojte gledati kroz uređaj dok hodate jer biste mogli previdjeti zapreke.

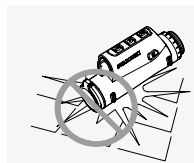

Zaštite uređaj od udaraca.

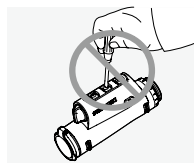

Popravke i servise smiju obavljati samo tvrtke SWAROVSKI OPTIK Absam (Austrija) i SWAROVSKI OPTIK North America. U suprotnom se poništava jamstvo.

- U proizvodu se smiju upotrebljavati samo baterije tvrtke SWAROVSKI OPTIK. Upotreba drugih baterija može dovesti do oštećenja uređaja.
- Provjerite položaj tMA adaptera termalnog monokulara prije ispaljivanja hica. Ako nije potpuno pripodčan na ciljnik puške, ispravite položaj.
- Uređaj tM 35+ vodoootporan je i otporan na prašinu i dobio je ocjenu IP68 pri testiranju u kontroliranim laboratorijskim uvjetima prema standardu IEC 60529.
- Iz sigurnosnih razloga (baterija), uređaj tM 35+ automatski se isključuje na temperaturama ispod -20 °C i iznad +50 °C.

## UPOZORENJE ZA PUNJIVU BATERIJU RB 1M 35

### UPOZORENJE!

Opasnost od požara i opekline. Nikada nemojte otvarati, oštećivati ili zagrijavati bateriju na temperaturu višu od 80 °C. Obratite pozornost na sigurnosne informacije. Potrebno je upotrebljavati isključivo punjač tvrtke SWAROVSKI OPTIK.



Moguće opasnosti:

- Opasnost od požara i eksplozije
- Opasnost od ispuštanja otrovnih ili korozivnih tvari
- Opasnost od opekline

Ovaj proizvod sadrži zamjenjivu i punjivu litij-ionsku bateriju. Pri upotrebi ovog proizvoda imajte na umu sljedeće:

- Nemojte nastaviti upotrebljavati bateriju ako je vanjski dio kućišta oštećen ili ako sumnjate da je baterija oštećena. U tom se slučaju odmah obratite našoj službi za korisnike, jer postoji opasnost od eksplozije i/ili nesreće.

Jasna upozorenja na neispravnu bateriju uključuju, na primjer, deformacije (izbočine), područja topljenja na plastičnom kućištu, promjenu boje, miris, veliko stvaranje topline.

- Nemojte bateriju krivo upotrebljavati jer to može dovesti do oštećenja baterije i povezane opasnosti od požara i eksplozija.
  - Nemojte pokušavati otvoriti bateriju ili je rastaviti.
  - Nemojte napraviti kratki spoj na bateriji. Nikada nemojte čuvati bateriju na opasnom mjestu u kartonskoj kutiji ili ladici gdje bi kontakti baterije mogli napraviti kratki spoj u bateriji ili gdje bi moglo doći do kratkog spoja u kontaktu s drugim provodljivim materijalima.
  - Izbjegavajte mehanička opterećenja (tlak, deformacije, udarce).
  - Bateriju održavajte suhom i čistom. Ako se baterija uprlja, osušite i očistite kontakte s pomoću čiste, suhe krpe.
  - Za čišćenje nemojte upotrebljavati električno provodljive materijale.
- Ako baterija curi, pobrinite se da tekućina ne dođe u kontakt s kožom ili očima i nemojte udisati ispušne AAFLL/HDRE 61 pare. Ako se to ipak dogodi, potražite medicinsku pomoć.

- Proizvode s baterijama nemojte izlagati prekomjernoj toplini (npr. izravna sunčeva svjetlost, vatra ili blizina izvora topline kao što su radijatori ili uređaji koji stvaraju toplinu).

## INFORMACIJE O PUNJENJU LITIJ-IONSKE BATERIJE

- Bateriju puniti isključivo s pomoću isporučene RBC punjača za bateriju i prikladnog izvora napajanja koji je u skladu s lokalnim propisima ili ima odobrenje FCC/CE/IC.
- Upotreba oštećenih kabela ili punjača ili punjenje u vlažnim uvjetima može uzrokovati strujne udare, požar, ozljedu ili oštećenje opreme ili druge imovine.
- Optimalna temperatura za punjenje je između 15 °C i 25 °C temperature okoline. Dopushtena temperatura za punjenje je između 0 °C i 37 °C. Tijekom punjenja ostanite u ovom temperaturnom rasponu.
- Ne ostavljajte bateriju bez nadzora dok se puni.
- Ne ostavljajte bateriju u punjaču duže nego što je potrebno.
- Pobrinite se da baterija nije prekrivena tijekom punjenja.
- Obratite posebnu pozornost na neobična povećanja temperature. Baterija ne bi smjela biti vruća na dodir tijekom punjenja.

## OPĆE INFORMACIJE I SKLADIŠTENJE

- Trajanje baterije ovisi o temperaturi okoline.
- Baterije ni u kojem slučaju ne smijete skladištiti na dulje vrijeme (više dana) u ispražnjenom stanju jer to može dovesti do nepopravljive štete. Prije skladištenja bateriju napunite do razine između 60 % i 80 %. Ako je baterija skladištena na sobnoj temperaturi, potrebno ju je ponovno napuniti nakon šest mjeseci.
- Vijek trajanja punjive baterije je ograničen, a njegove performanse se smanjuju s trajanjem uporabe. Savjetujemo da ne prelazite vijek trajanja od 5 godina.

## NEISPRAVNE BATERIJE

U slučaju neispravne baterije ili deformiranog kućišta baterije, ni u kojem slučaju ne biste trebali vratiti uređaj zajedno s baterijom.

Iz sigurnosnih razloga neispravne se baterije moraju odložiti na lokalnim odlagalištima opasnih tvari. U tom slučaju uklonite neispravnu bateriju iz uređaja. Ako nije moguće ukloniti bateriju, obratite se našem timu za korisničku podršku na adresu [customerservice@swarovskioptik.com](mailto:customerservice@swarovskioptik.com).

U slučaju oštećenja termovizijskog uređaja tM 35+ uređaj vratite bez baterije.

Napominjemo da se međunarodno zakonodavstvo o opasnim tvarima (propisi Međunarodne udruge zračnih prijevoznika (IATA), Sporazum o međunarodnom cestovnom prijevozu opasnih tvari (ADR) itd.) primjenjuje na svaku isporuku litij-ionskih ćelija (baterija).

## JAMSTVO

Ovaj je proizvod društva SWAROVSKI OPTIK visokokvalitetni instrument te za njega osiguravamo međunarodno jamstvo i usluge goodwilla. Više informacija potražite ovdje: [https://swarop.tk/tM35\\_warranty](https://swarop.tk/tM35_warranty)



## TEHNIČKI PODACI

Sve tehničke podatke u vezi s ovim proizvodom možete pronaći na: [https://swarop.tk/tM35+\\_technicaldata](https://swarop.tk/tM35+_technicaldata)



ZAHVALJUJEMO SE VAM,  
KER STE IZBRALI TA IZDELEK  
SWAROVSKI OPTIK.  
ČE IMATE MOREBITNA  
VPRAŠANJA, SE POSVETUJTE  
S SPECIALISTOM  
PRODAJALCEM ALI PA SE  
OBRNITE NEPOSREDNO  
NA NAS NA NASLOVU  
SWAROVSKIOPTIK.COM.

Sve navedene specifikacije predstavljaju tipične vrijednosti.

Priznavamo pravo promjena dizajna i načina isporuke. Ne preuzimamo odgovornost za tiskarske pogreške.

# 1. PREGLED

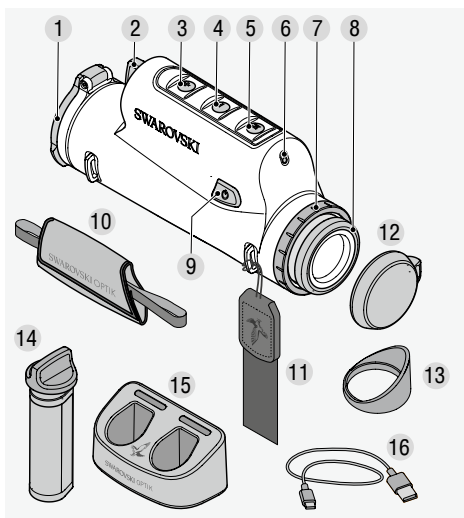

- 1 Pokrov za lečo objektiv
- 2 Predal za baterijo
- 3 Gumb za plus
- 4 Gumb za minus
- 5 Gumb za način
- 6 Senzor svetlosti
- 7 Prekrivni obroč
- 8 Očesna školjka
- 9 Gumb za vklop/izklop/umeritev slike
- 10 Jermen za roke
- 11 Nosilni jermen
- 12 Pokrovček za okular
- 13 Očesna školjka s krili
- 14 RB tM 35 polnilna baterija
- 15 RBC baterijski polnilnik
- 16 Polnilni kabel USB

## TORBA tM 35+

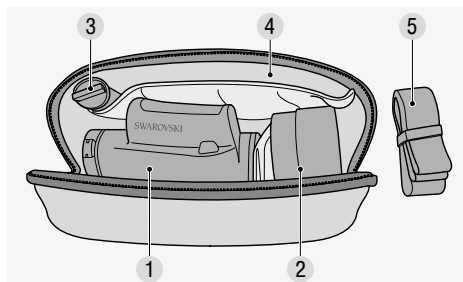

- 1 Predal za tM 35+
- 2 Predal za tMA
- 3 Predal za RB tM 35
- 4 Predal za dokumente
- 5 Nosilni jermen za torbo

Priloženi sta tudi: krpa za čiščenje leče, torba

## 2. PRIPRAVA NAPRAVE PRED UPORABO

### 2.1 POLNJENJE BATERIJE

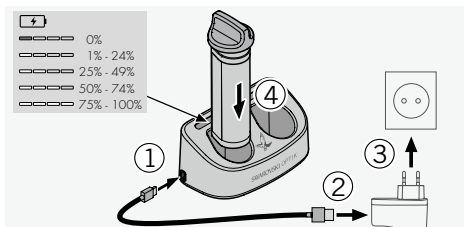

Napravi tM 35+ je priložena polnilna baterija RB tM 35, ki je že vstavljena. Pred prvo uporabo naprave baterijo napolnite do konca (glejte poglavje 5.1). Omrežni adapter (3) ni priložen.

### 2.2 ODSTRANJEVANJE BATERIJE

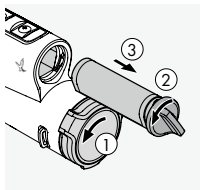

Pri odstranjevanju baterije boste morda morali rahlo potisniti pokrov leče objektivna na stran, da tečaj ne bo v napoto (1). Zaradi zaščite leče objektivna je njen pokrov vgrajen in ga ne morete odstraniti.

Z obračanjem pokrova lahko spremenite položaj tečaja in s tem tudi smer odpiranja. Če želite odstraniti baterijo, morate bajonetno zapiralo zavrteti v levo (2).

Bajonetno zapiralo z enostavnim prijemom za baterijo je integrirano v ohišje baterije. Tako lahko tudi z rokavicami zlahka primete bajonetno zapiralo in ga povlečete, da odstranite baterijo (3).

### 2.3 VSTAVLJANJE BATERIJE

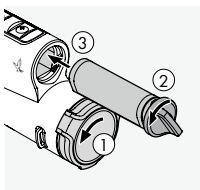

Za lažje vstavljanje baterije v pravilen položaj tudi v popolni temi je spodnja stran ohišja baterije popolnoma ravna.

Če želite vstaviti baterijo, zavrtite zapiralo v nasprotni

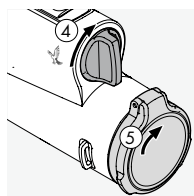

smeri urinega kazalca za približno 30° in baterijo potisnite noter, kolikor gre. Nato zavrtite bajonetno zapiralo v smeri urinega kazalca za približno 30° v navpični položaj (4). Baterija je zdaj na mestu.

Pokrov leče objektivna lahko nato namestite v prvotni položaj.

### 2.4 PRILAGAJANJE VRTLJIVIH OČESNIH ŠKOLJK

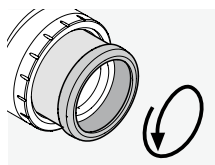

Pozicija A

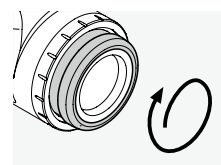

Pozicija B

**Pozicija A:** uporaba brez očal: Očesne školjke do konca zavrtite v nasprotni smeri urinega kazalca (4 pozicije).

**Pozicija B:** Uporaba z očali ali v načinu s sponko za pritrditev: Očesne školjke do konca zavrtite v smeri urinega kazalca.

**Opomba:** Prilagoditev dioptrije ni mogoča.

### 2.5 PRITRJEVANJE JERMENA ZA ROKE

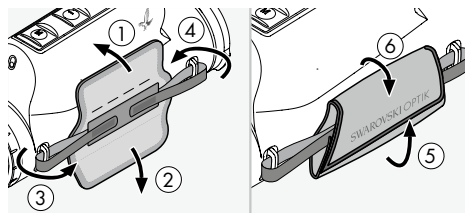

Naprava tM 35+ nima nameščenega nosilnega jermena ali jermena za roke. Prav tako nista pritrjena pokrovček za okular in očesna školjka s krili. Dodatke lahko hitro in enostavno namestite po potrebi.

Jermen za roke lahko pritrdite na katero koli stran naprave tM 35+, tako da ustreza levičarjem in

desničarjem. Ko oba konca povlečete skozi držali zanke na napravi, lahko prilagodite dolžino jermena za roke s trakovi za sprijemanje; namestite jih tako, da jih prepognete prek usnjenega jermena.

## 2.6 PRITRJEVANJE NOSILNEGA JERMENA

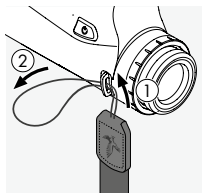

Za pritržitev nosilnega jermena na daljnogled tM 35+ le-tega primite na strani, na kateri ni zapenjala na klik, in zanko jermena potisnite skozi držalo zanke na strani okularja nasproti jermena za roke ① + ②.

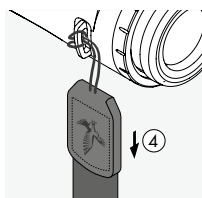
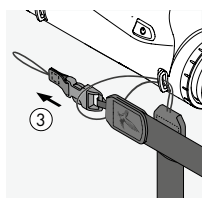

Nato skozi zanko potisnite drugi del nosilnega jermena ③ in zanko zategnite ④.

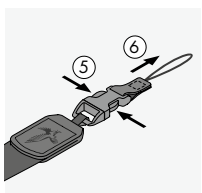

Na drugi strani sprostite konec zaponke ⑤ + ⑥ in zanko potisnite skozi isto držalo zanke ⑦.

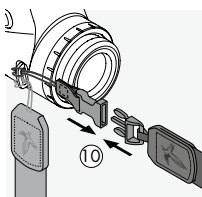
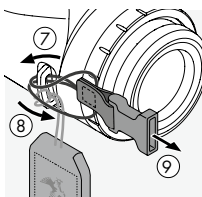

Nato končni del mehanizma za zapenjanje potegnite skozi zanko ⑧, jo zategnite ⑨ in končni del zapnite na drugi del stranskega nosilnega jermena ⑩.

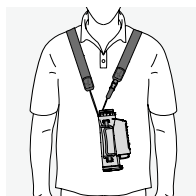

## 2.7 NAMEŠČANJE POKROVČKA ZA OKULAR

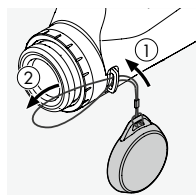

Uporaba samo kot ročna naprava za termalno slikanje.

Potisnite zanko pokrovčka za okular skozi držalo za zanko na isti strani naprave tM 35+, na katero ste pritržili jermen za roke (pritržitev jermena na strani okularja ① + ②).

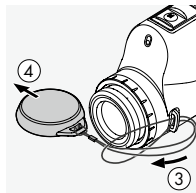

Nato skozi zanko ③ potisnite pokrovček in jo zategnite ④. Zdaj je pokrovček za zaščito okularja ⑤ pripravljen za uporabo.

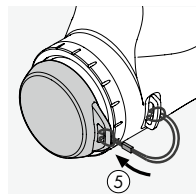

## 2.8 NAMEŠČANJE OČESNE ŠKOJKE S KRILI

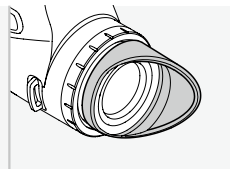
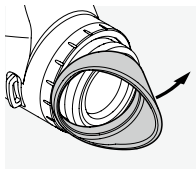



## 3. DELOVANJE

### 3.1 VKLOP NAPRAVE



### 3.2 RAZLAGA SIMBOLOV

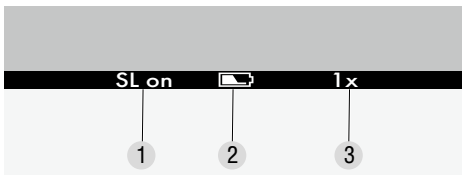

Menijska vrstica je vidna na spodnjem robu prikaza. Po 5 sekundah vrstica samodejno izgine in se znova pojavi, ko uporabnik pritisne gumb ali ko jo aktiviramo s SWAROLIGHT.

- 1 SL on = SWAROLIGHT aktiviran  
SL off = SWAROLIGHT deaktiviran
- 2 Stanje baterije s 5 nivoji
- 3 Povečava:  
1 x kot naprava za termalno slikanje s sponko za pritrditev  
2 x kot ročna naprava za termalno slikanje

### 3.3 UMERITEV SLIKE

tM 35+ ima funkcijo za popravo slike, ki se samodejno aktivira ob vklopu naprave. Po potrebi lahko ročno opravite tudi korekcijo neenakomernosti NUC (ang. Non-Uniformity Correction). Le na kratko pritisnite gumb za vklop/izklop. Pozor! Pokrov leče objektivna mora biti med tem korakom zaprto.

### 3.4 PREKLAPLJANJE MED NAČINOMA BLACK HOT/WHITE HOT

Za spremembo nastavitve hitro pritisnite gumb za način (5). V načinu Black Hot so predmeti z večjim

toplotnim sevanjem prikazani temneje kot predmeti z manjšim toplotnim sevanjem. Za način White Hot velja obratno.

### 3.5 ROČNI NAČIN IN NAČIN S SPONKO ZA PRITRDITEV

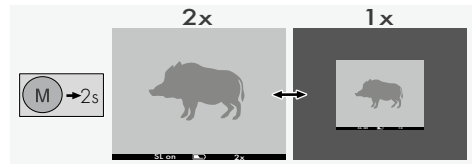

Pritisnite gumb za način (5) za 2 sekundi. S tem preklapljate prikaz med načinoma 1x (s sponko za pritrditev) in 2x (ročni).

V načinu s sponko za pritrditev se uporablja samo osrednji del prikaza (1-kratna povečava). V ročnem načinu se uporablja celotni prikaz (2-kratna povečava). Vidno polje ostane enako v ročnem načinu in načinu s sponko za pritrditev.

### 3.6 SWAROLIGHT

Naprava tM 35+ ima senzor nagiba. Senzor nagiba deluje, ko napravo uporabljate za termalno slikanje s sponko za pritrditev in kot ročno napravo za termalno slikanje.

Uporaba kot ročna naprava za termalno slikanje

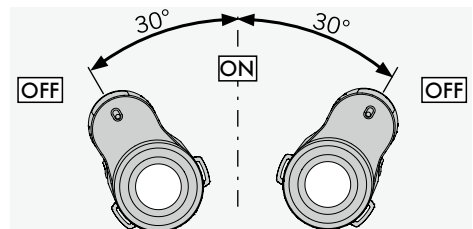
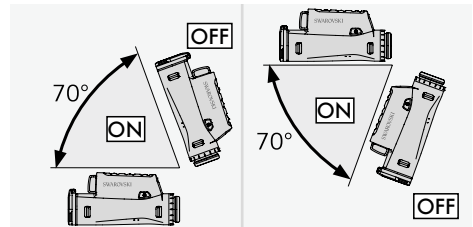

Uporaba kot naprava za termalno slikanje s sponko za pritrditev

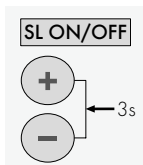
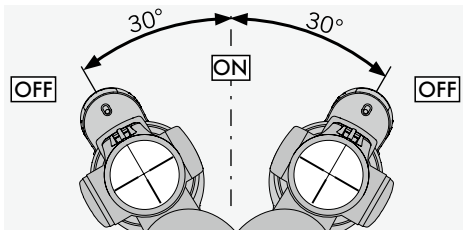
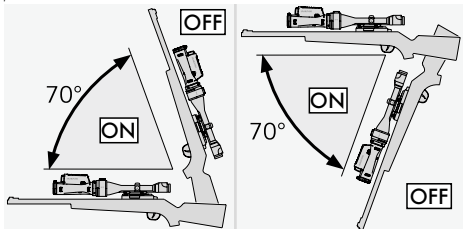

S hkratnim pritiskom in trisekundnim zadržanjem gumbov plus (3) in minus (4) vklopite ali izklopite to funkcijo. Senzor nagiba zazna, ali je naprava v položaju za streljanje kot naprava za termalno slikanje s sponko za pritrditev.

Če je kot nagiba večji od 70° (navzgor ali navzdol), če npr. puško odložite navpično, se naprava tM 35+ izklopi. Naprava tM 35+ se izklopi tudi, če je stranski nagib večji od 30°, če npr. puško odložite na kolena.

Ko puško znova postavite v položaj za streljanje, se naprava tM 35+ samodejno vklopi.

Po eni uri brez uporabe se naprava popolnoma izklopi (SL izklop). Če je Swarolight aktiviran (SL vklop), se naprava popolnoma izklopi po petih urah neuporabe.

### 3.7 SAMODEJNA PRILAGODITEV SVETLOSTI

Naprava tM 35+ ima funkcijo samodejne prilagoditve svetlosti, ki samodejno prilagodi svetlost prikaza, ko je naprava vklopljena ali ko jo aktiviramo s SWAROLIGHT. Naprava tM 35+ prepozna, ali jo uporabljate podnevi, v mraku ali ponoči. Svetlost prikaza lahko nastavite tudi z gumboma plus (3) in minus (4).

Prikaz naprave tM 35+ ima 32 stopenj svetlosti; ponoči ga lahko močno zatemnite, da preprečite zaslepitev. Naprava tM 35+ ima tudi spominsko funkcijo za dan, mrak in noč. Če se izbrana stopnja svetlosti v enem od teh treh delov dneva razlikuje od prilizete nastavitve, naprava tM 35+ shrani vašo izbrano nastavitve in jo uporabi ob naslednji aktivaciji ali vklopu naprave.

## 4. UPORABA KOT NAPRAVA ZA TERMALNO SLIKANJE S SPONKO ZA PRITRDITEV

Vaša naprava tM 35+ je bila zasnovana predvsem za uporabo kot ročna naprava za termalno slikanje in naprava za termalno slikanje s sponko za pritrditev v kombinaciji s strelnim daljnogledom SWAROVSKI OPTIK in tMA adapterjem za termalni daljnogled SWAROVSKI OPTIK. Pri uporabi celotnega sistema SWAROVSKI OPTIK zagotavljamo maksimalno odstopanje točke zadetka 4 cm na 100 m (razdalja povprečne točke zadetka dveh skupin strelcev na 100 m - z napravo za termalno slikanje s sponko za pritrditev ali brez nje).

### 4.1 NASTAVITEV STRELNEGA DALJNOGLEDA

V načinu s sponko za pritrditev (1-kratna povečava) je naprava tM 35+ optimizirana za uporabo v kombinaciji s strelnim daljnogledom SWAROVSKI OPTIK. V tem primeru se uporablja samo osrednji, pravokotni del prikaza naprave tM 35+ (1-kratna povečava). Po potrebi lahko nastavite povečavo strelnega daljnogleda z nastavitvenim obročem. Da bi izkoristili celotno vidno polje naprave tM 35+ (naprava s sponko za pritrditev), priporočamo uporabo strelskega daljnogleda z začetno povečavo  $\leq 3,5$ .

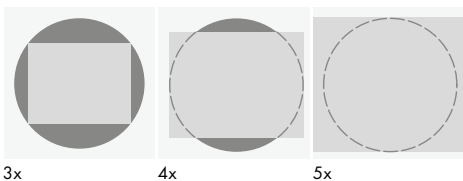

**Pozor:** Zagotovite, da je naprava tM 35+ nastavljena na način s sponko za pritrditev (1-kratna povečava), ko jo uporabljate kot napravo za termalno slikanje s sponko za pritrditev. Če napravo v načinu za opazovanje uporabljate kot napravo za termalno slikanje s sponko za pritrditev, lahko pride do odstopanj točke zadetka.

## 5. UPORABA POLNILNIKA ZA BATERIJE

### 5.1 PRIKAZ STANJA NAPOLNJENOSTI BATERIJE

Štiri LED-lučke na polnilniku zasvetijo za 30 sekund glede na stopnjo napolnjenosti vstavljene baterije.

- 1 LED-lučka = 0 % - 24 %
- 2 LED-lučki = 25 % - 49 %
- 3 LED-lučki = 50 % - 74 %
- 4 LED-lučki = 75 % - 100 %

**Opomba:** Stopnjo napolnjenosti baterije lahko preverite tako, da baterijo vstavite v polnilnik, ko le-ta ni vključen v električno vtičnico.

### 5.2 PRVO POLNLENJE BATERIJE

Baterija iz varnostnih in transportnih razlogov ni tovarniško napolnjena. Pred prvo uporabo naprave baterijo napolnite do konca s priloženim baterijskim polnilnikom RBC.

1. Vtič polnilnega kabla USB priključite v vhod USB na polnilniku.
2. Drugi konec polnilnega kabla USB priključite v primeren omrežni adapter USB.
3. Vstavite baterijo v polnilnik.

### 5.3 ČAS POLNLENJA

90-odstotna napolnjenost po 3,5 urah in pol  
100-odstotna napolnjenost po 5 urah

**Opomba:** Uporabljeni napajalnik mora imeti izhodni tok vsaj 2 A, da lahko hkrati polnite dve bateriji. Če je izhodni tok manjši, polnite vsako baterijo posebej.

### 5.4 PRIKAZ NAPAK NA POLNILNIKU ZA BATERIJE

**Prva LED-lučka utripa rdeče** za drugo vstavljeno baterijo → Izhodni tok USB-napajalnika je prenizek, da bi hkrati polnili dve bateriji.

**Prva in druga LED-lučka utripata rdeče** → Temperatura baterije je prenizka (< 0 °C)

**Tretja in četrta LED-lučka utripata rdeče** → Temperatura baterije je previsoka (> 45 °C)

**Vse štiri LED-lučke utripajo rdeče** → Baterija je okvarjena. Baterije ne smete več uporabljati.

**Vseh osem LED-lučk sveti rdeče** → Polnilnik je okvarjen. Polnilnika ne smete več uporabljati.

### 5.5 SPLOŠNE INFORMACIJE ZA UPORABO BATERIJSKEGA POLNILNIKA RBC V ZDRUŽENIH DRŽAVAH AMERIKE:

Izdelek je validiran v skladu z UL62368-1. Izdelek je treba napajati z napajalno enoto, ki je na seznamu ITE in ima oznako »Class 2« ali LPS, z izhodom USB 5 V DC, min. 2100 mA.

Izdelek je primeren samo za polnjenje baterij SWAROVSKI OPTIK RB AFL (+) in RB tM 35.

## 6. SPLOŠNE INFORMACIJE

### 6.1 SERIJSKA ŠTEVILKA

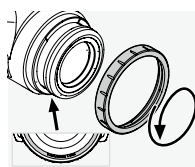

Serijsko številko izdelka lahko najdete na okularju. Če jo želite najti, odvijte prekrivni obroč (7) v nasprotni smeri urinega kazalca.

## 6.2 DODATNE INFORMACIJE



Za več informacij in nasvetov obiščite: [SWAROVSKIOPTIK.COM](http://SWAROVSKIOPTIK.COM)

# 7. NEGA IN VZDRŽEVANJE

## 7.1 KRPA ZA ČIŠČENJE LEČE

S priloženo krpo iz mikrovlakn za čiščenje leče lahko čistite tudi najbolj občutljive steklene površine. Idealna je za leče objektivov, okularje in sončna očala. Poskrbite, da bo krpa čista, saj lahko umazanija poškoduje površino leče. Preprosto jo operete v mlačni vodi z milnico in pustite, da se posuši na zraku. Uporabljajte jo samo za čiščenje steklenih površin.

## 7.2 ČIŠČENJE

Zelo si prizadevamo zagotoviti, da lahko vse elemente in površine zlahka očistite.

**Čiščenje optike.** Izjemne zmogljivosti svoje naprave tM 35+ ohranite tako, da preprečite nabiranje umazanije, olja in masti na steklenih površinah. Najprej odstranite katere koli večje delce umazanije s čopičem za leče. Nato najprej rahlo dihnete na lečo in jo očistite s krpo za čiščenje leče, da odstranite preostalo umazanijo. Če je naprava zelo umazana (npr. s peskom), lahko vrtljive očesne kolkoljke popolnoma odvijete, zaradi česar je čiščenje zelo enostavno.

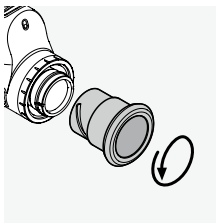

## 7.3 UPORABA SREDSTEV ZA ODGANJANJE MRČESA

Aktivno sredstvo DEET (sredstvo za odganjanje mrčesa) lahko, odvisno od koncentracije, poškoduje sintetične materiale in lakirane površine. To je še posebej možno takrat, ko je izdelek sveže nanesen in še vedno vlažen na koži ali dlaneh, ki potem pridejo v stik s površino.

Alternativno lahko uporabljate sredstva za odganjanje mrčesa, ki so zasnovana na aktivni snovi ICARDIN.

## 7.4 HRANJENJE

Napravo tM 35+ hranite v torbi na dobro prezračenem mestu. Če je mokra, jo morate najprej posušiti. V tropskih območjih ali območjih z visoko vlažnostjo je najbolje, da jo hranite v nepredudni qkatli s sredstvom, ki absorbira vlago (npr. silikagel).

# 8. DELOVANJE

## 8.1 SKLADNOST NAPRAVE tM 35+

Za več informacij o skladnosti si oglejte: [http://swarovs.ki/tM35\\_compliance](http://swarovs.ki/tM35_compliance)

## WEEE/ElektroG



Ta simbol opozarja, da tega izdelka, v skladu z direktivo WEEE (direktiva o električnih in elektronskih starih napravah) in nacionalnimi zakoni, ni dovoljeno odstraniti med odpadke prek gospodinskega odpada.

Ta izdelek je treba vrniti pred predvidnih zbirnih mest. Informacije o zbirnih mestih za stare naprave boste dobili pri pristojnih komunalnih podjetjih ali na pooblaščenem mestu za odstranjevanje električnih in elektronskih starih naprav med odpadke.

Pravilno odstranjevanje tega izdelka med odpadke prispeva k varovanju okolja in preprečuje možno škodo za okolje in človekovo zdravje, do katerih lahko pride zaradi nepravilnega ravnanja z izdelkom.

## 8.2 SKLADNOST POLNILNE BATERIJE

### RB tM 35

Za več informacij o skladnosti si oglejte:

[http://swarovski.com/tM35\\_compliance](http://swarovski.com/tM35_compliance)

### WEEE/ElektroG



Ta simbol označuje, da baterije ne smete odvreči skupaj z gospodinjstvi odpadki v skladu z direktivo o odpadni električni in elektronski opremi (WEEE)

in nacionalno ali lokalno zakonodajo. Baterijo je treba zavreči na ustreznem zbirnem mestu.

## 9. VARNOSTNA PRIPOROČILA

### 9.1. SPLOŠNI NAPOTKI



Naprave ne uporabljajte med hojo, saj lahko spregledate ovire.

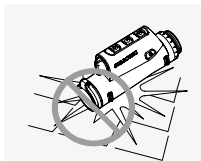

Napravo zaščitite pred udarci.

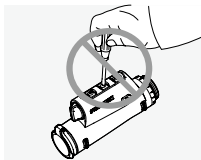

Popravila in servisiranje lahko opravimo samo v servisu SWAROVSKI OPTIK Absam (Avstrija) ali SWAROVSKI OPTIK North America. V drugih primerih bo garancija nična.

- S tem izdelkom lahko uporabljate samo baterije podjetja SWAROVSKI OPTIK. Uporaba drugih baterij lahko poškoduje napravo.
- Pred streljanjem preverite položaj tMA adapterja za termalni daljnogled. Če adapter na strelnem daljnogledu ni v celoti vključen, popravite položaj.

- Naprava tM 35+ je vodoodporna in odporna proti prahu; na testu v nadzorovanih laboratorijskih pogojih v skladu s standardom IEC 60529 je prejela oceno IP68.
- Iz varnostnih razlogov (baterija) se naprava tM 35+ samodejno izklopi pri temperaturah pod  $-20\text{ }^{\circ}\text{C}$  ali nad  $+50\text{ }^{\circ}\text{C}$ .

### OPOZORILA ZA POLNLIJIVO BATERIJO

#### RB tM 35

#### POZOR!

Nevarnost požara in opeklin. Baterije ne smete nikoli odpreti, poškodovati ali je segreti na več kot  $80\text{ }^{\circ}\text{C}$ . Upoštevajte varnostne informacije. Uporabljate lahko samo polnilnik, ki ga je dobavilo podjetje SWAROVSKI OPTIK.



Možne nevarnosti:

- Nevarnost požara in eksplozije
- Nevarnost izpusta strupenih ali korozivnih snovi
- Nevarnost opeklin

Ta izdelek ima litij-ionsko baterijo, ki jo je mogoče zamenjati in ponovno napolniti. Pri uporabi tega izdelka upoštevajte naslednje:

- Baterije ne uporabljajte, če je poškodovano zunanje ohišje ali če sumite, da je poškodovana baterija. V tem primeru se takoj obrnite na naš servis, saj obstaja nevarnost eksplozije in/ali nesreče. Jasna opozorila, da je baterija poškodovana, so npr. deformacije (izbokline), topljenje površine na plastičnem ohišju, razbarvanje, neprijeten vonj, prekomerno segrevanje.
- Baterije ne uporabljajte na napačen način, saj lahko to povzroči poškodbe ter nevarnost požara in eksplozij.
  - Baterije ne odpirajte ali je razstavljajte.
  - Ne povzročite kratkega stika. Baterije nikoli ne hranite na nevarnem mestu v kartonski škatli ali predalu, kjer bi lahko baterijski kontakti med seboj povzročili kratek stik ali kjer bi kratek stik lahko povzročili drugi prevodni materiali.
  - Preprečite mehanske obremenitve (pritisk, deformacije, udarci).

- Baterija naj bo vedno suha in čista. Če se baterija umaže, očistite kontakte s čisto in suho krpo.
- Za čiščenje ne uporabljajte električno prevodnih materialov.
- Če baterija pušča, morate zagotoviti, da tekočina ne bo prišla v stik z vašo kožo ali očmi in da ne boste vdihavali izpuščenih hlapov. Če pride do tega, poiščite zdravniško pomoč.
- Izdelkov z baterijami ne izpostavljate prekomerni toploti (npr. neposredni sončni svetlobi, ognju ali bližini virov toplote, kot so radiatorji ali naprave, ki ustvarjajo toploto).

## INFORMACIJE O POLNJENJU LITIJ-IONSKE BATERIJE

- Baterijo polnite samo s priloženim baterijskim polnilnikom RBC in pod ustreznim napetostjo, ki je v skladu z lokalnimi predpisi ali je odobrena s strani FCC/CE/IC.
- Uporaba poškodovanih kablov in polnilcev ali polnjenje v vlažnih okoljih lahko povzroči električni udar, požar, poškodbe ali poškodbo opreme ali druge lastnine.
- Optimalna temperatura za polnjenje je med 15 °C in 25 °C. Dovoljena temperatura za polnjenje je med 0 °C in 37 °C. Med polnjenjem temperatura okolja ne sme preseči te temperature ali pasti pod njo.
- Baterije med polnjenjem ne puščajte brez nadzora.
- Baterije ne puščajte v polnilniku dlje, kot je potrebno.
- Pazite, da baterija med polnjenjem ni pokrita.
- Še posebej pazite na nenavadno zvišanje temperature. Baterija med polnjenjem ne sme biti vroča na dotik.

## SPLOŠNE INFORMACIJE IN SHRANJEVANJE

- Življenjska doba baterije je odvisna od temperature okolja.
- Baterij pod nobenim pogojem ne smete pustiti izpraznjenih dlje časa (več dni), saj to povzroči nepopravljivo škodo. Baterijo pred shranjevanjem napolnite od 60 do 80 %. Če je baterija shranjena pri sobni temperaturi, jo morate po šestih mesecih ponovno napolniti.
- Življenjska doba akumulatorske baterije je omejena in njena zmožljivost se s trajanjem uporabe zmanjšuje. Svetujemo, da ne prekoračite življenjske dobe 5 let.

## POKVARJENE BATERIJE

Če je baterija pokvarjena ali če je ohišje baterije poškodovano, pod nobenim pogojem ne smete vrniti naprave z baterijami.

Iz varnostnih razlogov morate pokvarjene baterije odvreči na lokalnem zbirnem mestu za nevarne odpadke. V tem primeru pokvarjeno baterijo odstranite iz naprave. Če baterije ni mogoče odstraniti, stopite v stik z našo službo za pomoč strankam na naslovu [customerservice@swarovskioptik.com](mailto:customerservice@swarovskioptik.com).

V primeru poškodbe tM 35+ vrnite napravo brez baterije.

Upošteвайте, da mednarodna zakonodaja o nevarnih proizvodih (IATA, ADR itd.) velja za vse pošiljke litij-ionskih celic (baterij).

## GARANCIJA

Ta izdelek podjetja SWAROVSKI OPTIK je visokokakovosten instrument, s katerim prejmete tudi globalne garancijske in dodatne storitve. Za več informacij obiščite: [https://swarop.tk/tM35\\_warranty](https://swarop.tk/tM35_warranty)



## TEHNIČNI PODATKI

Vse tehnične podatke o svojem izdelku lahko najdete na spletni strani: [https://swarop.tk/tM35+\\_technicaldata](https://swarop.tk/tM35+_technicaldata)



Vsi podatki so tipične vrednosti.

Pridržujemo si pravico do sprememb dizajna in dostave. Ne sprejemamo odgovornosti za morebitne napake pri tiskanju.

HVALA ŠTO STE ODABRALI  
OVAJ PROIZVOD FIRME  
SWAROVSKI OPTIK.  
AKO IMATE BILO KAKVO  
PITANJE, MOLIMO VAS  
DA SE POSAVETUJETE SA  
VAŠIM SPECIJALIZOVANIM  
PRODAVCEM IL NAS  
DIREKTNO KONTAKTIRAJTE  
NA SWAROVSKIOPTIK.COM.

## 1. PREGLED

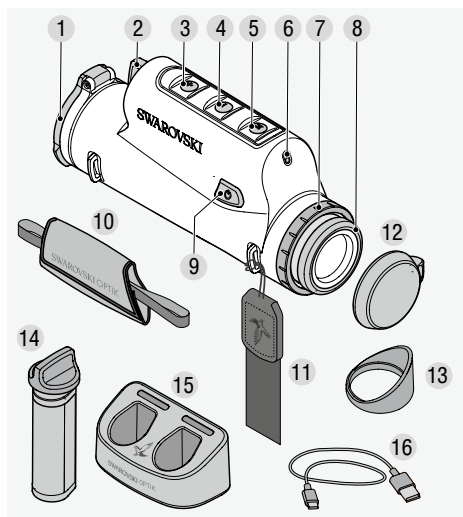

- 1 Poklopac objektivna
- 2 Odeljak za bateriju
- 3 Dugme plus
- 4 Dugme minus
- 5 Dugme za režim
- 6 Senzor svetline
- 7 Prsten poklopca
- 8 Školjka okulara
- 9 Dugme za uključivanje/isključivanje/kalibracija slike
- 10 Traka za šaku
- 11 Traka za nošenje
- 12 Poklopac za okular
- 13 Školjka okulara sa krilcima
- 14 RB iM 35 punjiva baterija
- 15 RBC punjač baterija
- 16 USB kabl punjača

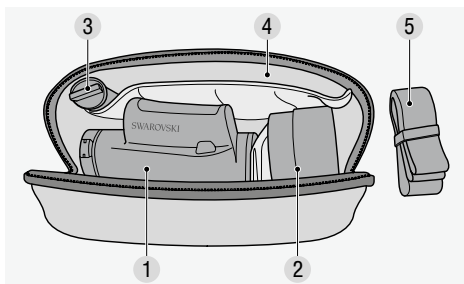

- 1 Odeljak za tM 35+
- 2 Odeljak za tMA
- 3 Odeljak za RB tM 35
- 4 Odeljak za dokumenta
- 5 Kaiš za torbicu-futrolu

Takođe sadrži:  
krpu za čišćenje objektiv, torbicu-futrolu

## 2. PRIPREMA ZA KORIŠĆENJE UREĐAJA

### 2.1 PUNJENJE BATERIJE

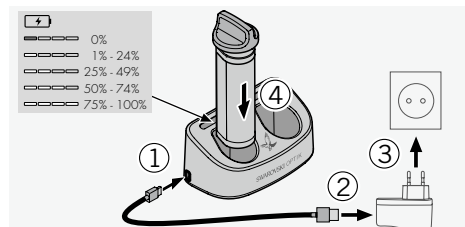

tM 35+ je opremljen RB tM 35 punjivom baterijom koja je već postavljena. Pre korišćenja uređaja po prvi put, napunite bateriju do kraja (pogledajte 5.1). Strujni adapter (3) nije priložen.

### 2.2 UKLANJANJE BATERIJE

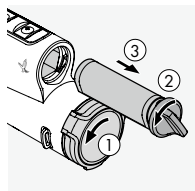

Prilikom uklanjanja baterije možda ćete morati poklopac objektiv blago u stranu da obezbedite da se šarka ne nađe na putanji (1). Da bi se zaštitio objektiv, poklopac objektiv je ugrađen i ne može da se ukloni.

Okretanje poklopca omogućava vam da promenite položaj šarke, a time i smer otvaranja. Da bi se izvadila baterija, kvačica bajoneta mora da se okrene ulevo (2).

Kvačica bajoneta koja se lako hvata za bateriju integrisana je u kućište baterije. Zahvaljujući tome možete jednostavno da hvatate kvačicu bajoneta, čak i kada nosite rukavice, i da je povučete da izvadite bateriju (3).

### 2.3 POSTAVLJANJE BATERIJE

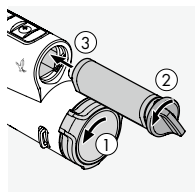

Da bi baterija mogla jednostavnije da se postavi u odgovarajući položaj čak i u potpunom mraku, donja strana kućišta baterije je poravnata.

Da biste mogli da ubacite bateriju, rotirajte kvačicu



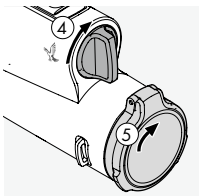

u smeru suprotnom kretanju kazaljki na satu za približno 30° i gurnite bateriju do kraja. Zatim rotirajte kvačicu bajoneta u smeru kretanja kazaljki na satu za otprilike 30° do vertikalnog položaja ④. Baterija je

sada pričvršćena. Poklopac objektivna zatim može da se okrene u prvobitan položaj.

## 2.4 PODEŠAVANJE ŠKOLJKE OKULARA NA UVRTANJE

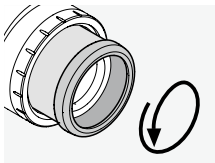

Poz. A

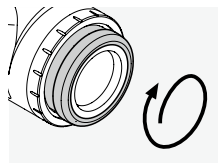

Poz. B

**Poz. A:** Za korišćenje bez naočara: Uvrtite školjke okulara u smeru suprotnom od kretanja kazaljki na satu do kraja (4 položaja).

**Poz. B:** Za upotrebu da naočarima ili u režimu montaže: Uvrtite školjke okulara u smeru kretanja kazaljki za satu do kraja.

**Napomena:** Nije moguće podešavanje dioptrije.

## 2.5 MONTIRANJE TRAKE ZA ŠAKU

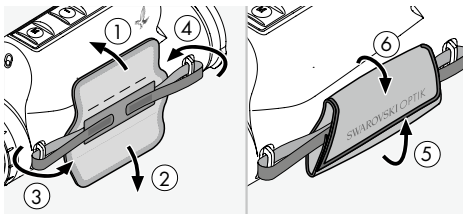

Uređaj tM 35+ nije opremljen trakom za nošenje niti je montirana traka za šaku. Poklopac okulara i školjka okulara sa krilcima takođe nisu montirani. Dodaci mogu brzo i jednostavno da se montiraju po potrebi.

Traka za šaku može da se montira na obe strane tM 35+ za levake ili dešnjake. Nakon što navijete oba krajnja elementa kroz držače za gajtan na uređaju,

zatim možete da podesite dužinu trake za šaku pomoću kopčanja na čičak traku i da je fiksirate preklapanjem preko kožne trake.

## 2.6 MONTIRANJE TRAKE ZA NOŠENJE

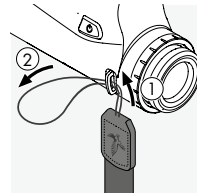

Da biste pričvrstili traku za nošenje na tM 35+, držite stranu koja nema kopču i provucite gajtan kroz držač za gajtan na strani okulara, na suprotnoj strani u odnosu na traku za šaku ① + ②.

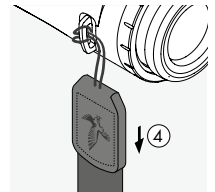
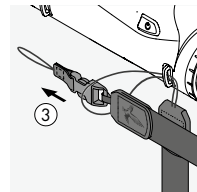

Zatim povucite drugi kraj trake za nošenje ③ kroz petlju gajtana i zategnite ④.

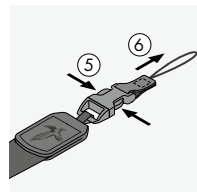

Na drugoj strani otpustite kraj kopče ⑤ + ⑥ i provucite gajtan kroz isti držač gajtana ⑦.

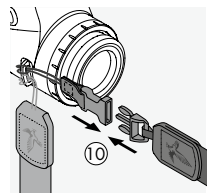
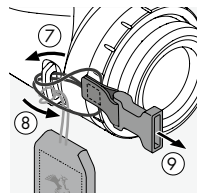

Zatim provucite taj kraj kroz petlju gajtana ⑧, zategnite ⑨ i pričvrstite kopču na drugu stranu bočne trake za nošenje ⑩.

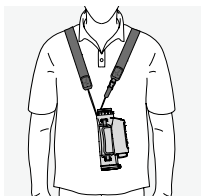

## 2.7 POSTAVLJANJE POKLOPCA ZA OKULAR

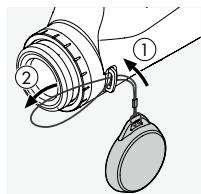

Za upotrebu samo kao ručni uređaj za termalno snimanje

Provucite gajtan poklopca okulara kroz držač gajtana na istoj strani tM 35+ na koju ste montirali traku za šaku (montiranje trake na strani okulara ① + ②).

Zatim provucite poklopac kroz petlju ③ i zategnite ④. Sada možete da koristite poklopac da biste zaštitili ⑤.

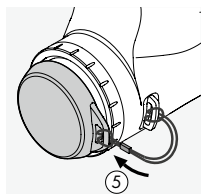
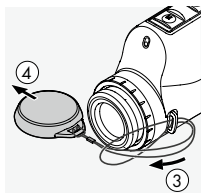

## 2.8 POSTAVLJANJE OKULARA SA KRILCIMA

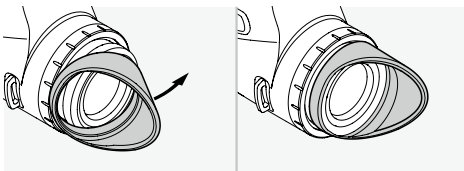

## 3. BETJENING

### 3.1 RAD



### 3.2 OBRAZLOŽENJE SIMBOLA

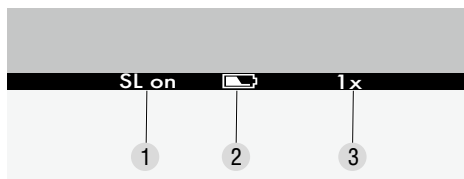

Traka menija vidljiva je na donjoj ivici ekrana. Ona se automatski sakriva na kon 5 sekundi i pojavljuje se ponovo kada korisnik pritisne dugme ili kada se aktivira pomoću SWAROLIGHT.

- 1 SL on = SWAROLIGHT aktivirano  
SL off = SWAROLIGHT deaktivirano
- 2 Status baterije sa 5 nivoa
- 3 Povećanje:  
1x kao montažni uređaj za termalno snimanje  
2x kao ručni uređaj za termalno snimanje

### 3.3 KALIBRACIJA SLIKE

tM 35+ ima funkciju korekcije slike koja se aktivira automatski kada se uređaj uključi. Ako je potrebno, takođe se može sprovesti dodatna ručna korekcija NUC (korekcija nejednačenosti). Jednostavno nakratko pritisnite dugme za uključivanje/isključivanje. Upozorenje! Poklopac objektivna mora biti zatvoren tokom ovog koraka.

### 3.4 PREBACIVANJE SA BLACK HOT/WHITE HOT

Kratko pritisnite dugme režima (5) za promenu podešavanja. U režimu Black Hot, objekti sa visokim

toplotnim zračenjem izgledaju tamnije od objekata sa nižim toplotnim zračenjem. Slika je obrnuta u režimu White Hot.

### 3.5 RUČNI REŽIM I REŽIM MONTAŽE

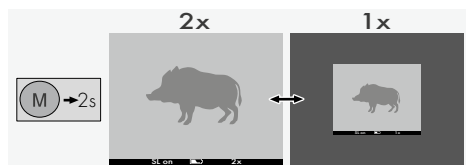

Pritisnite dugme režima (5) i zadržite 2 sekunde. Na taj način se prikaz prebacuje između režima 1x (montaža) i 2x (ručni)

U režimu montaže samo centralni deo ekrana se koristi (1x povećanje). U ručnom režimu ceo ekran se koristi (2x povećanje) Vidno polje ostaje isto u ručnom režimu i režimu montaže.

### 3.6 SWAROLIGHT

tM 35+ ima senzor nagiba. Senzor nagiba radi i kada se koristi kao montažni uređaj za termalno snimanje i kao ručni uređaj za termalno snimanje.

*Za upotrebu kao ručni uređaj za termalno snimanje*

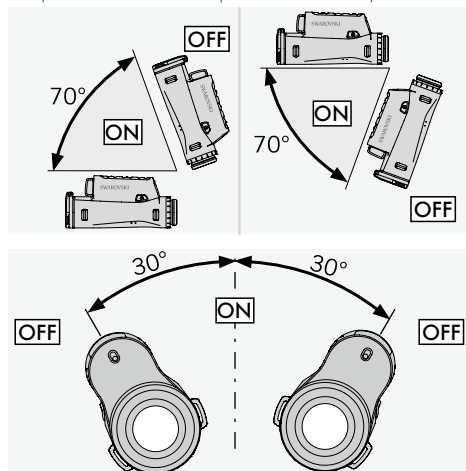

*Za upotrebu kao montažni uređaj za termalno snimanje*

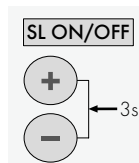
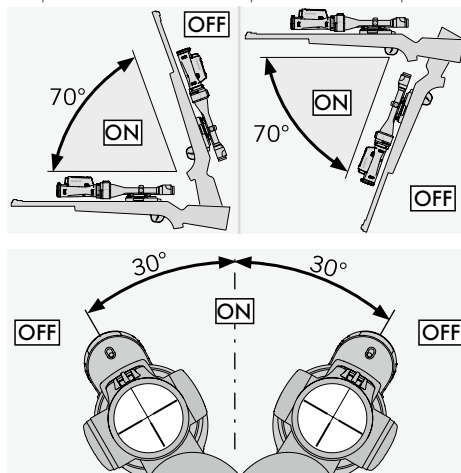

Kada se dugmad plus (3) i minus (4) istovremeno pritisnu i zadrže 3 sekunde, ova funkcija se ili uključuje ili isključuje. Senzor nagiba detektuje da li je uređaj u položaju za pucanje kao montažni uređaj za termalno snimanje.

tM 35+ se isključuje ako je ugao nagiba veći od 70° (nagore ili nadole), na primer, ako puška stoji uspravno. tM 35+ se isključuje i ako je bočni nagib veći od 30°, na primer, ako pušku položite na noge.

Kad pušku vratite u položaj za pucanje, tM 35+ će se automatski uključiti.

Kada se ne koristi jedan sat, uređaj se u potpunosti isključuje (SL isključeno). Ako je funkcija Swarolight aktivirana (SL uključeno), uređaj se potpuno isključuje nakon 5 sati bez rada.

### 3.7 AUTOMATSKO PRILAGOĐAVANJE SVETLINE

tM 35+ ima funkciju automatskog prilagođavanja svetline koji automatski prilagođava svetlinu ekrana kada se uređaj uključiti ili kada se aktivira pomoću SWAROLIGHT. tM 35+ prepoznaje da li koristite uređaj tokom dana, u sumrak ili tokom noći. Svetlina

ekrana takođe može da se prilagodi pomoću dugmadi plus (3) ili minus (4).

Ekran tM 35+ ima 32 nivoa svetline i može se zatamniti do veoma niske vrednosti tokom noći da bi se izbeglo zaslepljivanje. tM 35+ takođe ima funkciju memorije u opsegu dana, sumraka i noći. Ako se vaše izabrano podešavanje nivoa svetline u jednom od tri opsega razlikuje od podrazumevanog podešavanja, tM 35+ čuva ovo podešavanje prilagođene svetline i primenjuje ga kada se uređaj naredni put aktivira ili uključi.

## 4. ZA UPOTREBU KAO MONTAŽNI UREĐAJ ZA TERMALNO SNIMANJE

Vaš tM 35+ razvijen je posebno za upotrebu kao ručni uređaj za termalno snimanje i kao montažni uređaj za termalno snimanje u kombinaciji sa SWAROVSKI OPTIK optičkim nišanom za pušku i SWAROVSKI OPTIK tMA adapterom za termalni monokular. Kada se koristi kompletan sistem SWAROVSKI OPTIK, garantujemo maksimalno odstupanje tačke udara od 4 cm na 100 m (razdaljina prosečne tačke udara dve grupe pucnjeva na 100 m – sa i bez montažnog uređaja za termalno snimanje).

### 4.1 PRILAGOĐAVANJE OPTIČKOG NIŠANA ZA PUŠKU

U režimu montaže (1x povećanje), tM 35+ se optimizuje za korišćenje u kombinaciji sa SWAROVSKI OPTIK optičkim nišanom za pušku. U tom slučaju samo centralni pravougaoni deo ekrana tM 35+ se koristi (1x povećanje). Po potrebi možete da izaberete povećanje za optički nišan puške pomoću prstena za prilagođavanje povećanja. Da bi se iskoristila pogodnost celog vidnog polja tM 35+ (kao montažni uređaj), preporučujemo korišćenje optike za pušku sa početnim uvećanjem od  $\leq 3,5$ .

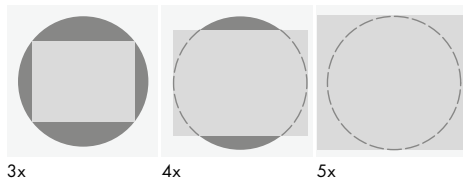

**Upozorenje:** Postarajte se da tM 35+ bude u režimu montaže (1x povećanje) kada se koristi kao montažni uređaj za termalno snimanje. Odstupanja tačke udara mogu se javiti ako se koristi kao montažni uređaj za termalno snimanje u režimu posmatranja.

## 5. KORIŠĆENJE PUNJAČA BATERIJA

### 5.1 INDIKATOR STATUSA BATERIJE

4 LED indikatora na punjaču svetle najviše 30 sekundi u zavisnosti od nivoa napunjenosti stavljene baterije.

- 1 LED lampica = 0 % - 24 %
- 2 LED lampice = 25 % - 49 %
- 3 LED lampice = 50 % - 74 %
- 4 LED lampice = 75 % - 100 %

**Napomena:** Nivo napunjenosti baterije možete da proverite ako stavite bateriju u punjač dok punjač nije priključen u strujnu utičnicu.

### 5.2 PUNJENJE BATERIJE PO PRVI PUT

Zbog bezbednosti i transporta, baterija se ne dostavlja u potpunosti napunjena. Pre korišćenja uređaja po prvi put, napunite bateriju do kraja RBC punjačem baterija koji ste dobili.

1. Povežite utikač na USB kablju punjača sa USB portom na punjaču.
2. Povežite drugi kraj USB kabla za punjenje s odgovarajućim USB adapterom za električnu mrežu.
3. Stavite bateriju u punjač.

## 5.3 VREME PUNJENJA

90 % nivoa baterije nakon 3,5 sata

100 % nivoa baterije nakon 5 sata

**Napomena:** Izvor napajanja koji se koristi treba da ima izlaz od najmanje 2 A kako bi mogle dve baterije da se pune istovremeno. U slučaju da je izlaz manji, punite baterije pojedinačno.

## 5.4 INDIKATORI GREŠKE NA PUNJAČU BATERIJA

1. LED lampica treperi crvenom bojom za 2. stavljenu bateriju → Izlazna struja USB izvora napajanja za punjenje je preniska za istovremeno punjenje dve baterije.

1. i 2. LED lampica trepere crvenom bojom → Temperatura baterije je preniska ( $< 0\text{ }^{\circ}\text{C}$ )

3. i 4. LED lampica trepere crvenom bojom → Temperatura baterije je previsoka ( $> 45\text{ }^{\circ}\text{C}$ )

Sve 4 LED lampice trepere crvenom bojom → Baterija je neispravna. Odmah prestanite da koristite bateriju.

Svih 8 LED lampica svetle crveno → Punjač je neispravan. Odmah prestanite da koristite punjač.

## 5.5 OPŠTE INFORMACIJE ZA UPOTREBU RBC PUNJAČA BATERIJE U SJEDINJENIM DRŽAVAMA:

Ovaj proizvod je proveren u skladu sa standardom UL62368-1. Ovaj proizvod treba da isporučuje jedinica za napajanje sa odobrenjem ITE i oznakom „Klasa 2“ ili LPS, sa izlaznim naponom USB priključka 5 V DC, min. 2100 mA.

Ovaj proizvod je namenjen za punjenje samo baterija RB AFL (+) i RB tM 35 kompanije SWAROVSKI OPTIK.

## 6. OPŠTE INFORMACIJE

### 6.1 SERIJSKI BROJ

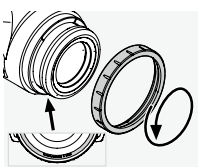

Serijski broj proizvoda možete da pronađete na okularu. Otvijte prsten poklopca (7) u smeru suprotno kretanju kazaljka na satu da ga locirate.

## 6.2 DODATNE INFORMACIJE



Još informacija i saveta možete pronaći na adresi:  
[SWAROVSKIOPTIK.COM](http://SWAROVSKIOPTIK.COM)

## 7. ZAŠTITA I ODRŽAVANJE

### 7.1 KRPA ZA ČIŠĆENJE OBJEKTIVA

Pomoću dostavljene krpe za čišćenje sočiva od mikrofibera možete da očistite čak i najosetljivije staklene površine. Savršena je za objektivne, okularne i naočare. Krpa treba da bude čista, jer prljavština može da ošteti površinu objektivna. Jednostavno je operite u mlakoj sapunjavoju vodi i ostavite da se osuši na vazduhu. Koristite je samo za čišćenje staklenih površina.

### 7.2 ČIŠĆENJE

Veliki značaj pridajemo obezbeđivanju da svi elementi i površine budu veoma jednostavni za čišćenje.

**Čišćenje optike.** Održavajte izvanredne performanse tM 35+ tako što ćete štitiiti staklene površine od prljavštine, ulja i masnoća. Najpre uklonite sve velike čestice prljavštine četkom za optička sočiva. Zatim pažljivo dahom zamaglite sočivo i očistite ga krpom za čišćenje objektivna da biste uklonili preostalu prljavštinu. Ako je kućište veoma zaprljano (npr. peskom), školjke okulara na uvrtnje se mogu potpuno odvrnuti, čime se olakšava čišćenje.

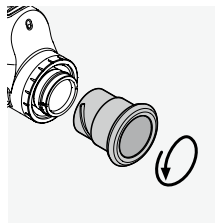

## 7.3 PRIMENA SREDSTAVA PROTIV INSEKATA

Aktivni agens DEET (sredstvo protiv insekata) može - u zavisnosti od koncentracije - da ošteti sintetičke materijale i lakirane površine. Naročito kada se proizvod tek nanese i koža ili ruke su još uvek vlažni, a zatim dođu u kontakt sa ovim površinama.

Alternativno se mogu koristiti sredstva protiv insekata na bazi IKARIDINA.

## 7.4 ČUVANJE

tM 35+ čuvajte u njegovoj vrećici u dobro provetrenom prostoru. Ukoliko je tM 35+ vlažan, neophodno je da se prvo osuši. U tropskim područjima ili područjima velike vlažnosti vazduha najbolje ga je čuvati u vazdušno-nepropusnoj posudi sa sredstvom za upijanje vlage (npr. silikonski gel).

# 8. USAGLAŠENOST

## 8.1 USAGLAŠENOST tM 35+

Za više informacija o usaglašenosti, posetite:  
[http://swarovs.ki/tM35\\_compliance](http://swarovs.ki/tM35_compliance)

## WEEE/ElektroG



Ova oznaka označava da se dati proizvod ne sme odložiti kao kućni otpad u skladu s Direktivom WEEE (Direktiva o elektronskom i električnom otpadu) i nacionalnim zakonima.

Ovaj proizvod se mora odneti u odgovarajući sabirni centar. Informacije o sabirnim centrima za odlaganje starih uređaja možete dobiti od Vaših organa lokalne uprave ili od strane ovlašćenog centra za odlaganje elektronskog i električnog otpada.

Odlaganje ovog proizvoda doprinosi ispravnom očuvanju životne sredine i sprečava moguću ekološku štetnost po okolinu i ljudsko zdravlje, do koje može doći usled nepravilnog rukovanja proizvodom.

## 8.2 USAGLAŠENOST RB tM 35 PUNJIVE BATERIJE

Za više informacija o usaglašenosti, posetite:  
[http://swarovs.ki/tM35\\_compliance](http://swarovs.ki/tM35_compliance)

## WEEE/ElektroG



Ovaj simbol označava da se baterija ne sme odlagati s komunalnim otpadom u skladu sa Direktivom WEEE (otpadna električna i elektronska oprema) i nacionalnim ili lokalnim zakonima. Baterija se mora odlagati na mesto koje je određeno za prikupljanje takve vrste otpada.

# 9. BEZBEDNOSNE PREPORUKE

## 9.1. OPŠTE NAPOMENE



Nikad ne gledajte kroz uređaj dok hodate jer možete da previdite prepreke.

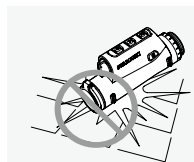

Zaštitite uređaj od udaraca.

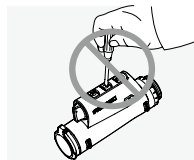

Samo SWAROVSKI OPTIK Absam (Austrija) ili SWAROVSKI OPTIK North America mogu da vrše popravke i servisiranje. U protivnom, garancija se poništava.

- Sa proizvodom treba da se koriste samo SWAROVSKI OPTIK baterije. Korišćenje bilo kojih drugih baterija može dovesti do oštećenja uređaja.
- Proverite položaj tMA adaptera za termalni monokular pre ispaljivanja pucnja. Ako nije u potpunosti ubačen na optičkom nišanu puške, ispravite položaj.
- tM 35+ je vodootporan i otporan na prašinu i dobio je ocenu IP68 prilikom testiranja pod kontrolisanim laboratorijskim uslovima u skladu sa IEC standardom 60529.

- Iz bezbednosnih razloga (baterija), tM 35+ se isključuje automatski na temperaturama ispod -20 °C ili iznad +50 °C.

## UPOZORENJA ZA RB tM 35 PUNJIVU BATERIJU

### UPOZORENJE!

Rizik od požara i opekotina. Nikada ne otvarajte, ne oštećujte i ne zagrevajte bateriju na temperaturu preko 80 °C. Pridržavajte se bezbednosnih informacija. Koristite samo punjač koji dostavlja kompanija SWAROVSKI OPTIK.



Mogući rizici:

- Rizik od požara i eksplozije
- Rizik od ispuštanja toksičnih i korozivnih supstanci
- Rizik od opekotina

Ovaj proizvod sadrži litijum-jonsku bateriju koja može da se zameni i puni. Pri korišćenju proizvoda imajte u vidu sledeće:

- Nemojte da koristite bateriju ako je spoljašnje kućište oštećeno ili ako sumnjate da je baterija oštećena. U tom slučaju, obratite se odmah korisničkom servisu pošto postoji rizik od eksplozije i/ili havarije.
- Jasna upozorenja o neispravnoj bateriji obuhvataju na primer deformacije (ispupčenja), topljenje delova na plastičnom kućištu, promenu boje, miris, stvaranje velike toplote.
- Nemojte nepravilno koristiti bateriju jer to može dovesti do oštećenja baterije i samim tim do rizika od požara i eksplozija.
  - Nemojte pokušavati da otvarate ni rastavljate bateriju.
  - Nemojte kratko spojati bateriju. Nikada ne držite bateriju na opasnoj lokaciji u kartonskoj kutiji ili fioci gde može doći do kratkog spoja među kontaktima baterije ili do kratkog spoja preko drugih provodnih materijala.
  - Izbegavajte mehaničke potrese (pritisak, deformacije, udarce).
  - Držite bateriju na suvom i čistom mestu. Ako se baterija zaprlja, osušite i očistite kontakte pomoću čiste, suve krpe.

- Nemojte koristiti električno provodljive materijale za čišćenje.

- Ako baterija iscuri, vodite računa da tečnost ne dospe u kontakt s kožom ili očima i ne udišite isparenja koja ispušta. U tom slučaju, potražite medicinsku pomoć.
- Ne izlažite proizvode sa baterijama prekomernoj toploti (npr. direktnoj sunčevoj svetlosti, vatri ili mestima u blizini izvorima toplote kao što su radijatori ili uređaji koji proizvode toplotu).

## INFORMACIJE O PUNJENJU LITIJUM-JONSKE BATERIJE

- Bateriju puniti samo pomoću dostavljenog RBC punjača baterija i odgovarajućeg napajanja koje je usklađeno sa lokalnim propisima ili poseduje odobrenje FCC/CE/IC.
- Upotreba oštećenih kablova ili punjača ili punjenje u vlažnim okruženjima može da dovede do strujnog udara, požara, povrede ili oštećenja opreme ili druge imovine.
- Optimalna temperatura punjenja je između 15 °C i 25 °C okolne temperature. Dozvoljena temperatura punjenja je između 0 °C i 37 °C. Temperatura ne treba da padne ispod niti da premaši ovaj opseg tokom punjenja.
- Ne ostavljajte bateriju bez nadzora dok se puni.
- Ne ostavljajte bateriju u punjaču duže nego što je neophodno.
- Vodite računa da baterija ne bude pokrivena tokom punjenja.
- Posebno obratite pažnju na neuobičajen rast temperature. Baterija ne sme da bude vruća na dodir tokom punjenja.

## OPŠTE INFORMACIJE I SKLADIŠTENJE

- Radni vek baterije zavisi od okolne temperature.
- Ni pod kojim uslovima baterije ne smeju da se skladište tokom dužih perioda (više dana) u ispražnjenom stanju jer to može dovesti do nepopravljivog oštećenja. Napunite bateriju na 60 - 80 % pre skladištenja. Ako se baterija skladišti na sobnoj temperaturi, mora da se dopuni posle 6 meseci.
- Trajanje usluge punjive baterije je ograničeno i njene performanse se smanjuju trajanjem upotrebe. Savetujemo da ne prelazite uslužni vek od 5 godina.

## NEISPRAVNE BATERIJE

U slučaju neispravne baterije ili deformisanog kućišta baterije, ni u kom slučaju ne treba da vratite uređaj sa baterijom.

Iz bezbednosnih razloga, neispravne baterije moraju da se odlože u otpad u lokalnom sabirnom centru za opasan materijal. U tom slučaju izvadite neispravnu bateriju iz uređaja. Ako nije moguće ukloniti bateriju, obratite se našem timu Korisničke službe na adresu [customerservice@swarovskioptik.com](mailto:customerservice@swarovskioptik.com).

U slučaju oštećenja tM 35+, vratite uređaj bez baterije.

Imajte u vidu da međunarodni zakoni za opasan materijal (IATA, ADR itd.) važe za sve vrste transporta litijum-jonskih ćelija (baterije).

## GARANCIJA

Ovaj proizvod SWAROVSKI OPTIK je visokokvalitetan instrument, za koji odobravamo usluge garancije i dobre volje na globalnom nivou. Za više informacija posetite: [https://swarop.tk/tM35\\_warranty](https://swarop.tk/tM35_warranty)



## TEHNIČKI PODACI

Sve tehničke podatke o vašem uređaju možete potražiti na adresi: [https://swarop.tk/tM35+\\_technicaldata](https://swarop.tk/tM35+_technicaldata)



Svi podaci su tipične vrednosti.

Zadržavamo pravo na promene u izradi i isporuci, kao i moguće štamparske greške.

VĂ MULȚUMIM CĂ AȚI  
ALES ACEST PRODUS  
SWAROVSKI OPTIK.  
DACĂ AVEȚI ÎNTREBĂRI,  
VĂ RUGĂM SĂ LUAȚI  
LEGĂTURA CU UN  
MAGAZIN SPECIALIZAT  
SAU CONTACTAȚI-NE  
DIRECT PE ADRESA  
SWAROVSKIOPTIK.COM.



# 1. PREZENTARE GENERALĂ

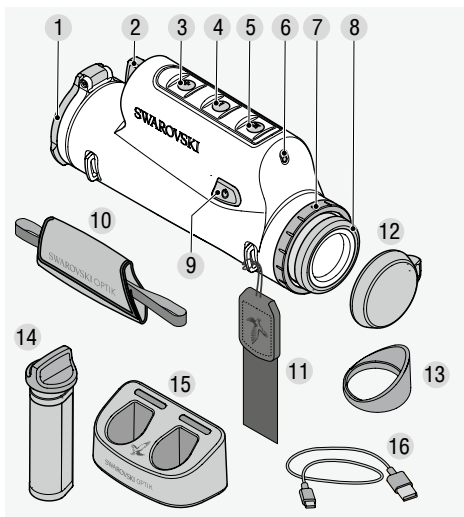

- 1 Capac obiectiv
- 2 Compartiment pentru baterie
- 3 Buton Plus
- 4 Buton Minus
- 5 Buton mod
- 6 Senzor de luminozitate
- 7 Inel capac
- 8 Bonetă oculară
- 9 Buton pornire/oprire/calibrarea imaginii
- 10 Curea pentru mână
- 11 Curea de transport
- 12 Capac ocular
- 13 Bonetă oculară cu aripioare
- 14 RB tM 35 baterie reîncărcabilă
- 15 RBC încărcător baterie
- 16 Cablu încărcător USB

## GEANTĂ FUNCȚIONALĂ tM 35+

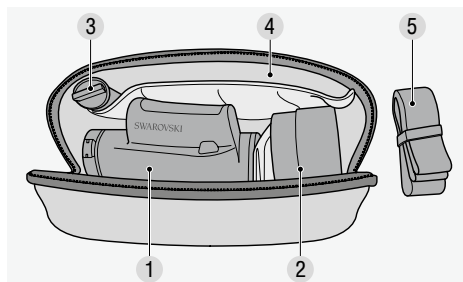

- 1 Compartiment pentru tM 35+
- 2 Compartiment pentru tMA
- 3 Compartiment pentru RB tM 35
- 4 Compartiment pentru documente
- 5 Curea de transport pentru geanta funcțională

Furnizat împreună cu:  
lavetă pentru curățarea lentilelor, geantă funcțională

## 2. PREGĂTIREA PENTRU UTILIZAREA DISPOZITIVULUI

### 2.1 ÎNCĂRCAREA BATERIEI

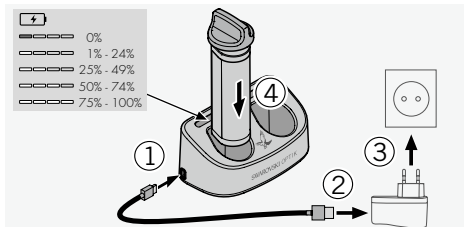

Dispozitivul tM 35+ este comercializat împreună cu RB tM 35 baterie reincărcabilă deja instalată. Vă rugăm să încărcați complet bateria înainte de prima utilizare a dispozitivului (vezi 5.1). Adaptorul de rețea ③ nu este furnizat.

### 2.2 SCOATEREA BATERIEI

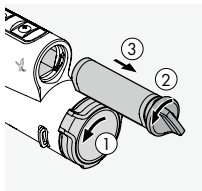

Pentru a scoate bateria, poate fi necesar să întoarceți ușor capacul obiectivului spre lateral pentru a vă asigura că balamaua nu este în calea ①. Pentru a proteja obiectivul, capacul obiectivului este integrat și nu poate fi scos.

Rotirea capacului vă permite să schimbați poziția balamalei și, astfel, direcția de deschidere. Pentru a scoate bateria, clapeta cu săgeată trebuie rotită spre stânga ②.

Clapeta cu săgeată pentru baterie este integrată în carcasa bateriei. Acest lucru vă permite să prindeți cu ușurință clapeta, chiar și atunci când purtați mănuși, și să o trageți pentru a scoate bateria ③.

### 2.3 MONTAREA BATERIEI

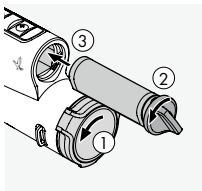

Pentru a facilita instalarea bateriei în poziția corectă chiar și în condiții întuneric complet, partea inferioară a carcasei bateriei este aplatizată.

Pentru a introduce bateria,

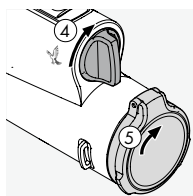

rotiți clapeta în sens antiorar cu aproximativ 30° și împingeți bateria la maximum. Apoi rotiți clapeta cu săgeată în sens orar cu aproximativ 30° până în poziția verticală ④. Bateria este acum securizată.

Capacul obiectivului poate fi apoi readus în poziția sa inițială.

### 2.4 REGLAREA BONETEI OCULARE ROTATIVE

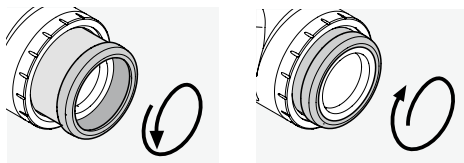

Poz. A

Poz. B

**Poz. A:** Pentru utilizarea fără ochelari: Rotiți bonetele oculare în sens antiorar la maximum (4 poziții).

**Poz. B:** Pentru utilizarea cu ochelari în modul clip-on: Rotiți bonetele oculare în sens orar cât de mult posibil.

**Notă:** Nu este posibilă reglarea dioptriilor.

### 2.5 ATAȘAREA CURELEI PENTRU MÂNĂ

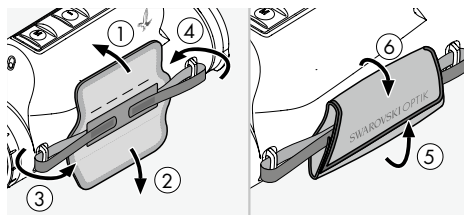

tM 35+ nu este comercializat cu cureaua de transport sau cureaua pentru mână atașată. De asemenea, nu sunt montate capacul ocularului și boneta oculară cu aripi. Accesoriile pot fi atașate rapid și ușor când este necesar.

Cureaua pentru mână poate fi atașată de oricare parte a tM 35+ pentru utilizatorii stângaci sau dreptaci. După ce treceți ambele capete prin suporturile buclă de pe dispozitiv, puteți regla lungimea curelei

pentru mână folosind elementul de fixare cu scai și o puteți fixa în poziție îndoind-o deasupra curelei de piele.

## 2.6 ATAȘAREA CUREI DE TRANSPORT

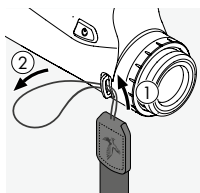

Pentru a atașa cureaua de transport de IM 35+, țineți partea care nu are elementul de fixare cu clic și introduceți bucla prin suportul buclei de pe latura ocularului, din partea opusă a curelei pentru mână ① + ②.

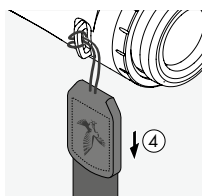
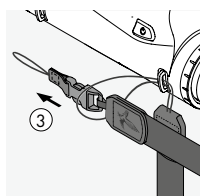

După aceea, trageți celălalt capăt al curelei de transport ③ prin buclă și strângeți-l ④.

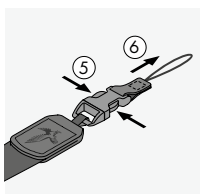

În cealaltă parte, eliberați capătul buclei ⑤ + ⑥ și introduceți bucla prin suportul buclei ⑦.

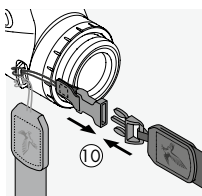
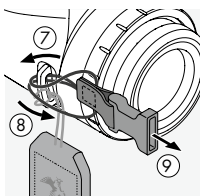

După aceea, trageți capătul prin buclă ⑧, strângeți-l ⑨ și prindeți clema de celălalt capăt al curelei laterale de transport ⑩.

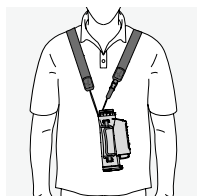

## 2.7 MONTAREA CAPACULUI OCULARULUI

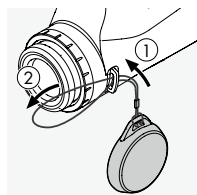

Pentru utilizarea doar ca dispozitiv de imagistică termică de mână

Introduceți bucla capacului ocularului prin suportul buclei de pe aceeași parte a IM 35+ de care ați atașat cureaua pentru mână (prinderea curelei de latura ocularului ① + ②).

După aceea, treceți capacul prin buclă ③ și strângeți-l ④. Acum puteți folosi capacul pentru a proteja ocularul ⑤.

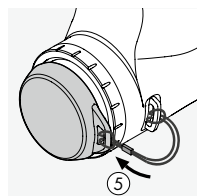
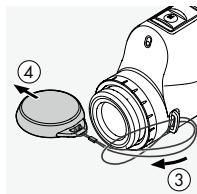

## 2.8 MONTAREA BONETEI OCULARE CU ARIPIOARE

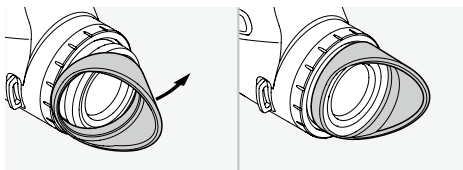

## 3. UTILIZARE

### 3.1 PORNIREA DISPOZITIVULUI

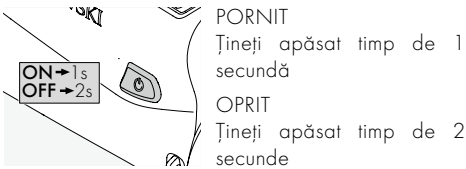

### 3.2 EXPLICAȚIA SIMBOLURILOR

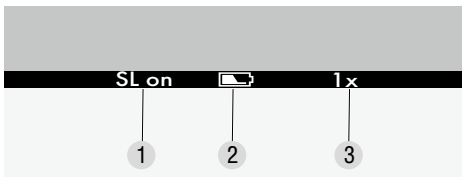

O bară de meniu este vizibilă pe marginea de jos a afișajului. Aceasta este ascunsă automat după 5 secunde și apare din nou când utilizatorul apasă un buton sau la activarea SWAROLIGHT.

- 1 SL on = SWAROLIGHT activat  
SL off = SWAROLIGHT dezactivat
- 2 Starea bateriei cu 5 niveluri
- 3 Magnificația:  
1x ca dispozitiv de imagistică termică cu montare clip-on  
2x ca dispozitiv de imagistică termică de mână

### 3.3 CALBRAREA IMAGINII

tM 35+ are o funcție de corectare a imaginii care este activată automat la pornirea dispozitivului. Dacă este necesar, poate fi efectuată și o corecție manuală suplimentară NUC (corecția neuniformității). Pur și simplu apăsați scurt butonul de pornire/oprire. Atenție! Capacul obiectivului trebuie să fie închis în această fază.

### 3.4 COMUTAREA ÎNTRE BLACK HOT/WHITE HOT

Apăsați scurt butonul Mod (5) pentru a schimba setarea. În modul Black Hot, obiectele cu radiație

termică crescută apar mai închise la culoare decât obiectele cu radiație termică scăzută. Imaginea este inversată în modul White Hot.

### 3.5 MODUL DE MÂNĂ ȘI CLIP-ON

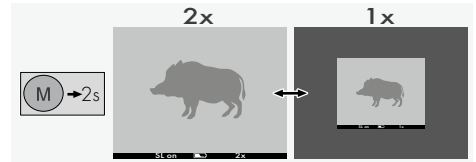

Apăsați și țineți apăsat butonul Mod (5) timp de 2 secunde. Acesta comută afișajul între modul 1x (clip-on) și 2x (de mână). În modul clip-on, se utilizează doar partea centrală a afișajului (magnificație 1x). În modul de mână, se utilizează afișajul complet (magnificație 2x). Câmpul de observare rămâne identic în modurile de mână și clip-on.

### 3.6 SWAROLIGHT

Dispozitivul tM 35+ este prevăzut cu un senzor de înclinare. Senzorul de înclinare funcționează atât când este utilizat ca dispozitiv de imagistică termică cu montare clip-on, cât și când este utilizat ca dispozitiv de imagistică termică de mână.

Pentru utilizarea ca dispozitiv de imagistică termică de mână

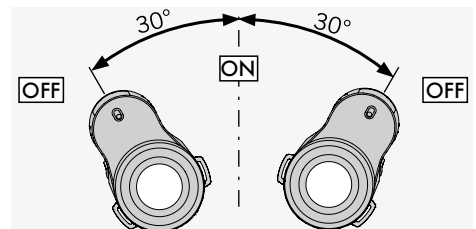
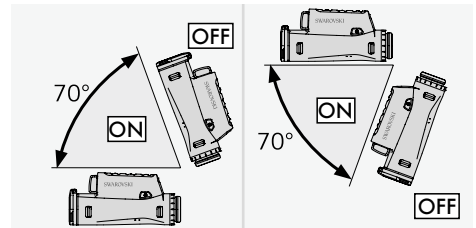

Pentru utilizarea ca dispozitiv de imagistică termică cu montare clip-on

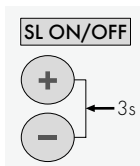
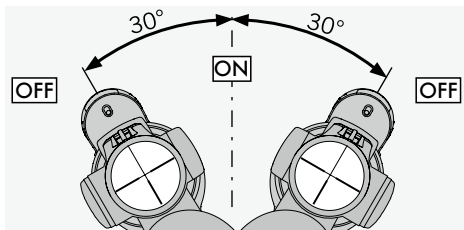
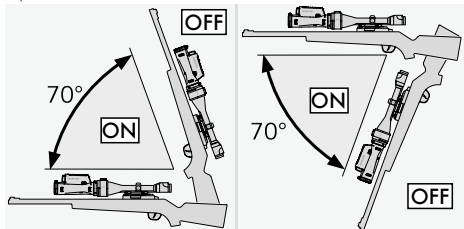

Apăsarea simultană a butoanelor plus (3) și minus (4) timp de 3 secunde comută această funcție în poziția pornit sau oprit. Senzorul de înclinare detectează dacă dispozitivul este în poziție de tragere ca dispozitiv de imagistică termică cu montare clip-on.

tM 35+ se oprește dacă unghiul de înclinare este mai mare de 70° (în sus sau în jos) dacă, de exemplu, puneți arma în poziție verticală. tM 35+ se oprește și dacă unghiul de înclinare orizontală este mai mare de 30°, de exemplu dacă așezați arma pe picioarele dumneavoastră.

Când readuceți arma în poziție de tragere, tM 35+ pornește automat.

După o oră de nefuncționare, dispozitivul se oprește complet (SL oprit). Dacă Swarolight este activat (SL pornit), dispozitivul se oprește complet după 5 ore de nefuncționare.

### 3.7 REGLAREA AUTOMATĂ A LUMINOZITĂȚII

tM 35+ este prevăzut cu o opțiune de reglare automată a luminozității, care adaptează automat luminozitatea afișajului la pornirea dispozitivului sau la activarea SWAROLIGHT. tM 35+ recunoaște dacă utilizați dispozitivul ziua, seara sau noaptea.

Luminozitatea afișajului poate fi reglată și cu ajutorul butoanelor plus (3) sau minus (4).

Afișajul tM 35+ are 32 de niveluri de luminozitate și poate fi reglat la un nivel foarte redus în timpul nopții, pentru a evita lumina orbitoare. De asemenea, tM 35+ are o funcție de memorie în intervalul de zi, seară și noapte. Dacă nivelul de luminozitate selectat în unul dintre cele trei intervale diferă de setarea implicită, tM 35+ va salva această setare personalizată a luminozității și o va aplica la următoarea activare sau pornire a dispozitivului.

## 4. PENTRU UTILIZAREA CA DISPOZITIV DE IMAGISTICĂ TERMICĂ CU MONTARE CLIP-ON

Dispozitivul dvs. tM 35+ a fost dezvoltat special pentru utilizarea ca dispozitiv de imagistică termică de mână și ca dispozitiv de imagistică termică cu montare clip-on împreună cu o lunetă SWAROVSKI OPTIK și cu adaptorul monocular termic SWAROVSKI OPTIK tMA. În timpul utilizării acestui sistem complet SWAROVSKI OPTIK, garantăm o abatere maximă a punctului de impact de 4 cm la 100 m (distanță punctului mediu de impact a două grupuri de focuri la 100 m - cu și fără dispozitivul de imagistică termică cu montare clip-on).

### 4.1 REGLAREA LUNETEI

În modul clip-on (magnificație 1x), tM 35+ este optimizat pentru utilizarea împreună cu o lunetă SWAROVSKI OPTIK. În acest caz, se utilizează doar partea centrală dreptunghiulară a afișajului tM 35+ (magnificație 1x). Dacă este necesar, puteți selecta magnificația lunetei dvs. cu ajutorul inelului de reglare a magnificației. Pentru a beneficia de întregul câmp vizual al tM 35+ (ca dispozitiv cu clips), vă recomandăm să folosiți o lunetă cu o putere de mărire inițială de  $\leq 3,5$ .

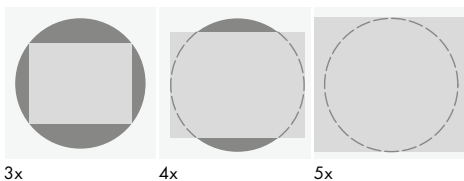

**Atenție:** Asigurați-vă că IM 35+ este în modul clip-on (magnificație 1x) în cazul utilizării ca dispozitiv de imagistică termică cu montare clip-on. Pot apărea abateri ale punctului de impact în cazul utilizării ca dispozitiv de imagistică termică cu montare clip-on în modul de observare.

## 5. UTILIZAREA ÎNCĂRCĂTORULUI DE BATERIE

### 5.1 INDICATORUL DE STARE A BATERIEI

Cele 4 indicatoare cu LED de pe încărcător se aprind timp de 30 de secunde în funcție de nivelul de încărcare a bateriei introduse.

- 1 LED = 0% - 24%
- 2 LED-uri = 25% - 49%
- 3 LED-uri = 50% - 74%
- 4 LED-uri = 75% - 100%

**Notă:** Sursa de alimentare utilizată trebuie să aibă o capacitate de minimum de 2 A pentru a permite încărcarea simultană a celor două baterii. Dacă sursa de alimentare are o capacitate mai mică, încărcăți fiecare baterie separat.

### 5.2 ÎNCĂRCAREA BATERIEI PENTRU PRIMA DATĂ

Din motive de siguranță și transport, bateria nu este furnizată complet încărcată. Vă rugăm să o încărcăți complet bateria cu încărcătorul de baterie RBC inclus, înainte de prima utilizare a dispozitivului.

1. Conectați mufa cablului de încărcare USB la portul USB al încărcătorului.
2. Conectați celălalt capăt al cablului de încărcare USB la un adaptor de rețea USB adecvat.
3. Introduceți bateria în încărcător.

### 5.3 TIMP DE ÎNCĂRCARE

Încărcare la 90% după 3,5 ore  
Încărcare la 100% după 5 ore

**Notă:** Sursa de alimentare utilizată trebuie să aibă o capacitate de minimum de 2 A pentru a permite încărcarea simultană a celor două baterii. Dacă sursa de alimentare are o capacitate mai mică, încărcăți fiecare baterie separat.

### 5.4 INDICATOARE DE EROARE LA ÎNCĂRCAREA BATERIEI

**Primul LED se aprinde intermitent în culoarea roșie** pentru a doua baterie introdusă → Capacitatea sursei de alimentare a încărcătorului USB este insuficientă pentru a încărca două baterii simultan.

**Primul și al doilea LED se aprind intermitent în culoarea roșie** → Temperatura bateriei este prea redusă (< 0 °C)

**Al treilea și al patrulea LED se aprind intermitent în culoarea roșie** → Temperatura bateriei este prea ridicată (> 45 °C)

**Toate cele 4 LED-uri se aprind intermitent în culoarea roșie** → Bateria prezintă o defecțiune. Întrerupeți imediat utilizarea bateriei.

**Toate cele 8 LED-uri se aprind în culoarea roșie** → Încărcătorul prezintă o defecțiune. Întrerupeți imediat utilizarea încărcătorului.

### 5.5 INFORMAȚII GENERALE PENTRU UTILIZAREA RBC ÎNCĂRCĂTOR DE BATERIE ÎN SUA:

Acest produs este validat conform UL62368-1. Acest produs trebuie să fie furnizat de către o unitate de alimentare listată ITE marcată „Clasa 2” sau LPS, cu ieșire USB de 5V c.c., min. 2100 mA.

Acest produs este destinat încărcării numai a bateriilor RB AFL (+) și RB IM 35 de la SWAROVSKI OPTIK.

## 6. INFORMAȚII GENERALE

### 6.1 NUMĂR DE SERIE

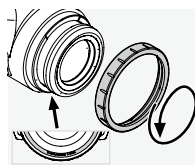

Numărul de serie al produsului este marcat pe ocular. Deșurubați inelul capacului (7) în sens antiorar pentru a-l localiza.

## 6.2 INFORMAȚII SUPLIMENTARE



Pentru mai multe detalii și sfaturi vizitați: [SWAROVSKIOPTIK.COM](http://SWAROVSKIOPTIK.COM)

## 7. ÎNGRIJIRE ȘI ÎNTREȚINERE

### 7.1 PÂNZĂ DE CURĂȚARE

Cu ajutorul pânzei din microfibră pentru curățarea lentilelor, puteți curăța chiar și cele mai sensibile suprafețe din sticlă. Este ideală pentru lentilele obiectivelor, ocularelor și ochelarilor de vedere. Păstrați pânza curată, pentru că murdăria poate deteriora suprafața obiectivului. Spălați-o cu apă caldă și săpun și să lăsați-o să se usuce. Folosiți pânza numai pentru curățarea suprafețelor din sticlă.

### 7.2 CURĂȚARE

Este foarte important pentru noi să ne asigurăm că toate elementele și suprafețele sunt foarte ușor de curățat.

**Curățarea elementelor optice.** Asigurați-vă că tM 35+ funcționează perfect păstrând suprafețele din sticlă curate, fără urme de murdărie, ulei și grăsime. Îndepărtați mai întâi particulele mari cu ajutorul unei perii pentru obiective. Apoi respirați ușor spre obiectiv și lustruiți-l cu o pânză de curățare pentru lentile pentru a îndepărta orice urme de mizerie. Dacă sunt foarte murdare (de ex. de nisip), bonetele oculare rotative pot fi deșurubate complet, devenind astfel foarte ușor de curățat.

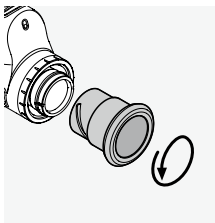

## 7.3 UTILIZAREA DE REPELENȚI ÎMPOTRIVA INSECTELOR

Agentul activ DEET (repelent împotriva insectelor) poate - în funcție de concentrație - să deterioreze atât materialele sintetice, cât și suprafețele lăcuite. În special, în cazurile în care produsul este proaspăt aplicat și încă umed pe pielea sau pe mâini, care intră apoi în contact cu suprafața.

Ca alternativă, pot fi utilizați repelenți împotriva insectelor pe bază de ICARIDIN.

### 7.4 DEPOZITARE

Depozitați tM 35+ în pungă într-un loc în care este bine ventilat. Dacă tM 35+ este umed, trebuie să vă recomandăm să o uscați mai întâi. În zonele tropicale sau zonele cu umiditate ridicată, se recomandă depozitarea acestuia într-un container etanș, cu un agent de absorbire a umezelii (de ex. silicagel).

## 8. CONFORMITATE

### 8.1 CONFORMITATEA tM 35+

Pentru mai multe informații cu privire la conformitate, consultați: [http://swarovski.com/tM35\\_compliance](http://swarovski.com/tM35_compliance)

### WEEE/ElektroG



Acest simbol vă indică, că acest produs nu trebuie eliminat la deșeurile menajere conform directivei WEEE (directiva privind dispozitivele electrice și electronice) și legile naționale.

Acest produs trebuie să fie predat într-un loc de colectare prevăzut pentru aceasta. Informații cu privire la locurile de colectare a dispozitivelor vechi primiți la oficiile comunale responsabile sau la un oficiu autorizat pentru eliminarea dispozitivelor vechi electrice și electronice.

Eliminarea corectă a acestui produs servește protecției mediului și împiedică daunele posibile pentru mediu și sănătatea umană, care pot să apară în urma tratării necorespunzătoare a produsului.

## 8.2 CONFORMITATEA RB tM 35 BATERIE REÎNCĂRCABILĂ

Pentru mai multe informații cu privire la conformitate, consultați: [http://swarovski.com/tM35\\_compliance](http://swarovski.com/tM35_compliance)

### DEEE/ElektroG



Acest simbol indică faptul că bateria nu trebuie evacuată împreună cu deșeurile menajere, în conformitate cu Directiva DEEE (Deșeurile de Echipamente Electrice și Electronice) și legile naționale sau locale. Bateria trebuie predată la un punct de colectare desemnat.

## 9. RECOMANDĂRI DE SIGURANȚĂ

### 9.1. INFORMAȚII GENERALE



Nu priviți niciodată prin dispozitiv în timp ce mergeți, deoarece este posibil să nu observați obstacolele.

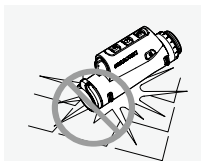

Protejați-vă dispozitivul de lovitură.

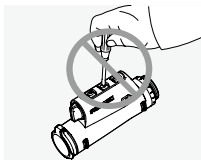

Activitățile de reparații și servicii trebuie derulate numai de SWAROVSKI OPTIK Absam (Austria) sau SWAROVSKI OPTIK America de Nord, în caz contrar garanția va fi nulă.

- Sa produsom treba da se koriste samo SWAROVSKI OPTIK baterije. Korišćenje bilo kojih drugih baterija može dovesti do oštećenja uređaja.
- Verificajte poziciju adaptorului monocular termic tMA înainte de tragere. Dacă acesta nu este cuplat complet pe lunetă, corectați poziția.

- tM 35+ este rezistent la apă și la praf și a primit evaluarea IP68 într-un test în condiții de laborator controlate conform standardului IEC 60529.
- Din motive de siguranță (legate de baterie), tM 35+ se oprește automat la temperaturi sub  $-20^{\circ}\text{C}$  sau peste  $+50^{\circ}\text{C}$ .

## AVERTISMENTE PRIVIND RB tM 35 BATERIE REÎNCĂRCABILĂ

### ⚠ UPOZORENJE!

Rizik od požara i opekotina. Nikada ne otvarajte, ne oštećujte i ne zagrevajte bateriju na temperaturu preko  $80^{\circ}\text{C}$ . Pridržavajte se bezbednosnih informacija. Koristite samo punjač koji dostavlja kompanija SWAROVSKI OPTIK.



Mogući rizici:

- Rizik od požara i eksplozije
- Rizik od ispuštanja toksičnih i korozivnih supstanci
- Rizik od opekotina

Ovaj proizvod sadrži litijum-jonsku bateriju koja može da se zameni i puni. Pri korišćenju proizvoda imajte u vidu sledeće:

- Nemojte da koristite bateriju ako je spoljašnje kućište oštećeno ili ako sumnjate da je baterija oštećena. U tom slučaju, obratite se odmah korisničkom servisu pošto postoji rizik od eksplozije i/ili havarije. Jasna upozorenja o neispravnoj bateriji obuhvataju na primer deformacije (ispupčenja), topljenje delova na plastičnom kućištu, promenu boje, miris, stvaranje velike toplote.
- Nemojte nepravilno koristiti bateriju jer to može dovesti do oštećenja baterije i samim tim do rizika od požara i eksplozija.
  - Nemojte pokušavati da otvarate ni rastavljate bateriju.
  - Nemojte kratko spojati bateriju. Nikada ne držite bateriju na opasnoj lokaciji u kartonskoj kutiji ili fioci gde može doći do kratkog spoja među kontaktima baterije ili do kratkog spoja preko drugih provodnih materijala.
  - Izbegavajte mehaničke potrese (pritisk, deformacije, udarce).



- Držite bateriju na suvom i čistom mestu. Ako se baterija zaprlja, osušite i očistite kontakte pomoću čiste, suve krpe.
- Nemojte koristiti električno provodljive materijale za čišćenje.
- Ako baterija iscuri, vodite računa da tečnost ne dospe u kontakt s kožom ili očima i ne udišite isparenja koja ispušta. U tom slučaju, potražite medicinsku pomoć.
- Ne izlažite proizvode sa baterijama prekomernoj toploti (npr. direktnoj sunčevoj svetlosti, vatri ili mestima u blizini izvora toplote kao što su radijatori ili uređaji koji proizvode toplotu).

## INFORMACIJE O PUNJENJU LITIJUM-JONSKE BATERIJE

- Bateriju puniti samo pomoću dostavljenog RBC punjača baterija i odgovarajućeg napajanja koje je usklađeno sa lokalnim propisima ili poseduje odobrenje FCC/CE/IC.
- Upotreba oštećenih kablova ili punjača ili punjenje u vlažnim okruženjima može da dovede do strujnog udara, požara, povrede ili oštećenja opreme ili druge imovine.
- Optimalna temperatura punjenja je između 15 °C i 25 °C okolne temperature. Dozvoljena temperatura punjenja je između 0 °C i 37 °C. Temperatura ne treba da padne ispod niti da premaši ovaj opseg tokom punjenja.
- Ne ostavljajte bateriju bez nadzora dok se puni.
- Ne ostavljajte bateriju u punjaču duže nego što je neophodno.
- Vodite računa da baterija ne bude pokrivena tokom punjenja.
- Posebno obratite pažnju na neobičajan rast temperature. Baterija ne sme da bude vruća na dodir tokom punjenja.

## OPŠTE INFORMACIJE I SKLADIŠTENJE

- Radni vek baterije zavisi od okolne temperature.
- Ni pod kojim uslovima baterije ne smeju da se skladište tokom dužih perioda (više dana) u ispražnjenom stanju jer to može dovesti do nepopravljivog oštećenja. Napunite bateriju na 60 - 80 % pre skladištenja. Ako se baterija skladišti na sobnoj temperaturi, mora da se dopuni posle 6 meseci.

- Trajanje usluge punjive baterije je ograničeno i njene performanse se smanjuju trajanjem upotrebe. Savetujemo da ne prelazite uslužni vek od 5 godina.

## BATERII DEFECTE

În cazul unei baterii defecte sau a unei carcase deformatate, nu trebuie să returnați dispozitivul, nici bateria. Din motive de siguranță, bateriile defecte trebuie aruncate la punctele locale de colectare a mărfurilor periculoase. În acest caz, scoateți bateria defectă din dispozitiv. Dacă nu este posibil să scoateți bateria, vă rugăm să contactați echipa noastră de asistență pentru clienți la [customerservice@swarovskioptik.com](mailto:customerservice@swarovskioptik.com). În cazul oricărei deteriorări ale tM 35+, vă rugăm să returnați dispozitivul fără baterie. Vă rugăm să rețineți că legislația internațională privind mărfurile periculoase (IATA, ADR etc.) se aplică oricăruia transport de celule litiu-ion (baterii).

## GARANȚIE

Acest produs de la SWAROVSKI OPTIK este un instrument de înaltă calitate, cu servicii de garanție și asistență la nivel mondial. Pentru mai multe informații, vă rugăm să vizitați: [https://swarop.tk/tM35\\_warranty](https://swarop.tk/tM35_warranty)



## DATE TEHNICE

Toate datele tehnice ale produsului pot fi găsite la: [https://swarop.tk/tM35\\_technicaldata](https://swarop.tk/tM35_technicaldata)



Toate datele reprezintă valori standard.

Producătorul își rezervă dreptul de a face schimbări în ceea ce privește designul și livrarea. Producătorul nu-și asumă răspunderea pentru greșeli de lipar.

## Caution

Risk of fire, explosion or burns. Do not short circuit, crush, heat above 80 °C, incinerate or disassemble the battery. Follow manufacturer's instructions, charge only with charger: 800-325A or 800-563A

Max. Charge Current 1A; Max charge Voltage 4.1V

## 注意

火災、爆発、火傷の危険があります。バッテリーをショートさせたり、押しつぶしたり、80℃以上に加熱したり、焼却したり、分解したりしないでください。メーカーの説明書に従い、付属の電源コード(800-325A or 800-563A)を使用して充電してください。

充電電流 1A; 充電電圧 4.1V

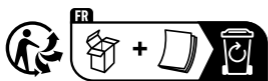

Points de collecte sur [www.quefairedesdechets.fr](http://www.quefairedesdechets.fr)  
Privilégiez la réparation ou le don de votre appareil !